

DUNAVOX
THE WINE COOLING EXPERT

DUNAVOX Noble

FR Manuel d'utilisateur version v4.0-2026



PRÉFACE

Cher client,

Merci d'avoir acheté cet appareil et de faire confiance à Dunavox. Nous avons conçu ce produit avec le plus grand soin et l'espoir qu'il sera fier et un ajout à long terme à votre maison. Si vous avez des questions concernant votre appareil, n'hésitez pas à nous le faire, nous serons ravis de vous aider !

DUNAVOX Noble

- Pousser pour ouvrir
- Écran tactile TFT
- Système de ventilation intégré
- Étagère télescopique en bois
- Lumière multi-LED

Produits nobles

DVN-19.50B.TO

DVN-25.65DB.TO

DVN-32.85DOP.TO

DVN-32.85DB.TO

DVN-44.120DB.TO

DVN-56.146DB.TO

DVN-70.185DB.TO

DVN-72.291DB.TO

DVN-109.291DB.TO

DVN-109.291DOP.TO

1. À propos de ce document	1
1.1. Langue	1
1.2. Documentation pertinente	1
1.3. Symboles utilisés	1
2. Description du produit	1
2.1. Conformité	1
3. Sécurité	2
3.1. Usage prévu	2
3.2. Utilisateurs visés	2
3.3. Instructions de sécurité	2
4. Transport et stockage	3
4.1. Transport	4
4.2. Stockage	4
5. Installation	4
5.1. Avant d'installer l'appareil	4
5.2. Instructions de sécurité importantes	4
5.3. Installation de la vitrine à vin	5
5.4. Choisir un lieu	6
5.5. Préparation de l'appareil pour l'installation	6
5.6. Connexion de l'alimentation	7
5.7. Positionnement de l'appareil	7
5.8. Inverser la direction de la porte	7
5.9. Correction sur le cabinet	7
5.10. Fin de l'installation	7
6. Exploitation de l'appareil	8
6.1. Les commandes de votre appareil	8
6.2. Menu de sélection des langues	8
6.3. Page d'accueil (Serrure, WIFI)	8
6.4. Page de réglage de température	9
6.5. Page de réglage du mode de fonctionnement	9
6.6. Page de réglage du mode lumière	9
6.7. Page de réglage de la luminosité de la lumière	10
6.8. Page de réglage des couleurs claires	10
6.9. Restaurez les paramètres d'usine	10
6.10. Page de réglage du temps	10
6.11. Choix entre °C/F à l'écran	10
6.12. Étapes d'utilisation du WIFI	11
6.13. Interface réseau	11
7. Étagères	12
7.1. Installation des rails	12
8. Porte	13
8.1. Comment modifier l'angle d'ouverture de la porte pour les modèles à 2 zones ?	13
8.2. Comment modifier l'angle d'ouverture de la porte pour le modèle à 1 zone ?	13
8.3. Utilisation de la fonction de pousser pour ouvrir la porte	14
8.4. Réinitialisation de la position initiale	14
8.5. Comment régler la porte poussante	15
9. Température	15
9.1. Zones	15
9.2. Contrôle de la température	16
9.3. Conservation du vin	16
9.4. Ajout d'une boîte d'humidité (optionnel)	17
10. Économie d'énergie	17
11. Entretien et entretien	17
11.1. Nettoyage	17
11.2. Dégivrage de l'appareil	18
12. Panne de courant	18
13. Temps de vacances	18
14. Déplacement du refroidisseur à vin	18
15. Foire aux questions	18
16. Élimination	20
17. Garantie	20

1. À PROPOS DE CE DOCUMENT

Ce manuel s'applique à tous les modèles Noble de Dunavox. Si les chapitres ne s'appliquent qu'à certains modèles, cela sera mentionné dans le titre ou au début du chapitre.

Lisez et comprenez ce manuel avant d'utiliser le produit. Conservez soigneusement ce manuel pour référence future.

Nous nous réservons le droit de modifier les paramètres sans préavis.

1.1. Langue

Ce manuel est à l'origine rédigé en anglais. Toutes les autres versions linguistiques sont des traductions du texte original.

Si la langue que vous souhaitez n'est pas disponible en version imprimée, veuillez visiter notre site web et rechercher votre modèle correspondant pour télécharger le manuel d'utilisation dans la langue requise.

1.2. Documentation pertinente

La documentation suivante est disponible pour cet appareil :

Document	Emplacement
Manuel d'utilisation	Ce document
Étiquette énergétique	Emballé dans l'appareil
Dessin d'installation	

1.3. Symboles utilisés

Ce manuel contient des instructions de sécurité. Ignorer ces instructions peut entraîner des blessures ou des dommages à l'appareil. Chaque instruction de sécurité est indiquée par un mot de signalisation. Le mot signal correspond au niveau de risque de la situation dangereuse décrite.

ATTENTION !	Ce symbole indique une situation dangereuse qui, si elle n'est pas évitée, pourrait entraîner la mort ou des blessures graves.
ATTENTION !	Ce symbole indique une situation dangereuse qui, si elle n'est pas évitée, pourrait entraîner des blessures mineures ou modérées.
AVIS	Ce symbole indique une situation qui, si elle n'est pas évitée, pourrait endommager le produit.

Les autres symboles de ce manuel ne font pas référence à la sécurité.

Un conseil !	Ce symbole indique un conseil utile à certains utilisateurs.
---------------------	--

2. DESCRIPTION DU PRODUIT

Cet appareil est un refroidisseur à vin de haute qualité avec un aspect et une sensation premium. L'appareil est équipé d'un mode climatisation dynamique, idéal pour conserver des bouteilles de vin sur une longue période.

Le tableau suivant montre le nombre de zones et la capacité des bouteilles par modèle.

	Noble							
	19	25	32	44	56	70	72	109
Nombre de zones	1	2	2	2	2	2	2	2
Capacité de la bouteille	19	25	32	44	56	70	72	109

Voir l'annexe 1 pour la liste complète des spécifications.

2.1. Conformité

LVD 2015/35/UE
EMC 2014/30/UE
ERP 2009/125/CE
RoHS 2011/65/CE
Certificat CB
Certifié CE

3. SÉCURITÉ

3.1. Utilisation prévue

- Cet appareil est destiné à conserver les vins à leur température optimale.
- Cet appareil est conçu pour être intégré ou sous le plan de travail (DVN-19.50B.TO, DVN-25.65DB.TO, DVN-32.85DB.TO, DVN-32.85DOP.TO, DVN-44.120DB.TO)
- L'appareil est destiné à être utilisé dans des environnements domestiques.
- L'appareil est réservé à l'intérieur.
- Cet appareil est destiné à être utilisé pour le stockage du vin.

3.2. Utilisateurs visés

Cet appareil peut être utilisé par des enfants âgés de 8 ans et plus ainsi que par des personnes ayant des capacités physiques, sensorielles ou mentales réduites, ou un manque d'expérience et de connaissances, si elles ont reçu une supervision ou des instructions concernant une utilisation sûre du produit et comprennent les dangers encourus. Les enfants ne doivent pas jouer avec le produit. Le nettoyage et l'entretien des utilisateurs ne doivent pas être effectués par des enfants sans supervision.

3.3. Instructions de sécurité

ATTENTION !

Risque de choc électrique. Lorsque l'appareil est branché au secteur, il contient une haute tension.

- Coupez le fusible de la prise avant de brancher l'appareil au secteur.
- Mettre à la terre l'appareil.
- Éteindre le fusible de la prise avant d'effectuer l'entretien.
- Ne pas déplacer l'appareil lorsqu'il est connecté à une prise d'alimentation active.
- Ne pas brancher l'appareil à une prise électrique lorsque le câble d'alimentation est endommagé. Si le câble d'alimentation est endommagé, il doit être remplacé par le fabricant ou un centre de service agréé.
- Ne pas brancher l'appareil à une prise électrique défectueuse.
- Tenir l'appareil et le cordon d'alimentation à l'écart de l'eau ou de l'humidité.
- Ne débranchez pas l'appareil en tirant sur le câble. Saisit toujours le connecteur et tire.
- Ne pas débrancher l'appareil avec les mains mouillées.
- Ne placez pas plusieurs prises électriques ou rallonges derrière l'appareil.

ATTENTION !

Le réfrigérant est très inflammable ! Le réfrigérant peut provoquer un incendie en cas de contact avec des flammes ou des étincelles.

- Ne pas utiliser l'appareil en présence de fumées explosives ou inflammables.

- Ne pas faire fonctionner l'appareil lorsque le circuit de réfrigérant a été endommagé.
- Si du réfrigérant a fui de l'appareil :
 - Évitez tout feu ou étincelles.
 - Coupez le fusible de la prise électrique de l'appareil.
 - Aérer la pièce où se trouve l'appareil pendant plusieurs minutes.
 - Contactez Dunavox pour des conseils.
- Ne pas utiliser de dispositifs mécaniques pour accélérer le processus de dégivrage.

ATTENTION !

Risque d'étouffement ! Les enfants qui jouent avec le matériau d'emballage peuvent entraîner des blessures. Gardez l'emballage hors de portée des enfants.

ATTENTION !

L'appareil est lourd. Transporter et déplacer l'appareil seul peut causer des blessures. Soulevez et déplacez toujours l'appareil avec deux personnes.

ATTENTION !

L'appareil n'est pas conçu pour être réparé par l'utilisateur. Toute tentative de réparation peut entraîner des blessures et des dommages à l'appareil, annulant ainsi la garantie :

- Ne réparez ni ne remplacez aucune partie de l'appareil à moins que ce manuel ne soit spécifiquement recommandé.
- N'utilisez pas d'accessoires non recommandés par le fabricant.
- N'utilisez pas d'autres appareils électriques à l'intérieur de l'appareil.

AVIS

Les sources de chaleur externes peuvent influencer les performances de l'appareil :

- N'installez pas l'appareil en plein soleil.
- N'installez pas l'appareil à côté de sources de chaleur telles que les fours, cuisinières, chauffages et radiateurs.

AVIS

La ventilation ne peut pas fonctionner correctement lorsque les grilles de ventilation sont couvertes. L'appareil peut surchauffer. Ne couvrez pas les grilles de ventilation.

AVIS

Stocker des bouteilles ouvertes dans l'appareil peut provoquer des fuites et de la moisissure. Ne stockez pas les bouteilles qui ont été déjà ouvertes.

AVIS

Plusieurs bouteilles de vin peuvent être lourdes et influencer le centre de gravité de l'appareil et provoquer une inclinaison : • Faites attention à la position des bouteilles dans l'appareil :

- Ne pas faire glisser plus d'un rack chargé à la fois.
- Si un support est chargé avec plus d'une couche de bouteilles, ne pas coulisser hors du support.
- Essayez de répartir les bouteilles uniformément dans tout l'appareil.

4. TRANSPORT ET STOCKAGE

Le transport et le stockage doivent respecter les conditions climatiques suivantes :

Température ambiante	1 -40 °C
Humidité ambiante	< 95 % (sans condensation)

4.1. Transport

Gardez à l'esprit les éléments suivants lors du transport de l'appareil :

- Transporter l'appareil dans son emballage d'origine.
- Transporter l'appareil avec deux personnes.
- Ne pas pencher l'emballage de plus de 45°.

Si l'appareil est déjà déchargé, assurez-vous de :

- Verrouillez la porte en position fermée avec du ruban adhésif.
- Protéger l'extérieur de l'appareil. Utilisez un tissu doux et épais.

4.2. Stockage

Conservez l'appareil dans son emballage d'origine.

5. INSTALLATION

5.1. Avant d'installer et d'utiliser votre nouvel appareil

ATTENTION !

Avant d'allumer l'appareil, veuillez ouvrir la porte pendant 5 minutes pour ventiler l'armoire.

- Lire les instructions fournies avec l'appareil – le non-paiement de l'installation ou de l'utilisation de cet appareil conformément au manuel peut invalider toute garantie.
- Le fabricant n'accepte aucune responsabilité pour les dommages causés par une utilisation inappropriée ou une installation incorrecte.
- Ne pas installer cet appareil s'il a été endommagé lors du transport. Cela inclut la prise et le câble d'alimentation.
- Veuillez conserver ces instructions en lieu sûr pour référence future.

Note : Cet appareil est destiné exclusivement à la conservation du vin.

5.2. Instructions de sécurité importantes

- Pour éviter d'endommager la porte et le joint de porte, assurez-vous que la porte est complètement ouverte avant de retirer les étagères.
- Ne pas déplacer le refroidisseur à vin lorsqu'il est chargé de vin, car vous risquez de déformer l'appareil.
- Si le câble d'alimentation est endommagé, il ne doit être remplacé que par le fabricant ou un Personne suffisamment qualifiée.
- Ne jamais permettre aux enfants d'utiliser, de jouer avec ou de ramper à l'intérieur de l'appareil.
- Ne jamais nettoyer les pièces d'appareil avec des fluides inflammables.
- Toutes les réparations électriques doivent être effectuées par un ingénieur de service qualifié. Des réparations insuffisantes peuvent être cela constitue une source majeure de danger pour l'utilisateur et invalide toute garantie.
- Ne jamais stocker quoi que ce soit de dangereux à l'intérieur de l'appareil, comme des combustibles, explosifs, des objets puissants acide ou alcali, etc.
- Ne stockez ni n'utilisez d'essence ni d'autres vapeurs et liquides inflammables à proximité de cet appareil ou de tout autre appareil. Cela peut créer un risque d'incendie ou une explosion.

Avertissement : Ne laissez pas le circuit du réfrigérant être endommagé lors de l'utilisation ou de l'installation de l'appareil. S'il est endommagé, n'utilisez pas l'appareil avant d'être conseillé par un technicien de service. Le réfrigérant peut s'enflammer ou endommager l'œil en cas de fuite.

- N'oubliez jamais de débrancher l'appareil avant de nettoyer. Lorsque vous déconnectez de l'alimentation électrique, débranchez la prise, pas le cordon d'alimentation.
- N'utilisez rien d'électrique à l'intérieur de l'armoire à vin.
- Toujours garder toutes les ouvertures de ventilation dégagées d'obstruction. S'ils sont bloqués, dégagez-les immédiatement.
- Assurez-vous que la prise est bien placée à un endroit accessible une fois l'installation terminée.
- N'utiliser cet appareil que pour des usages domestiques conformément à ces instructions. Le refroidisseur à vin convient à la conservation du vin (ou d'autres boissons en bouteille). Il n'est pas adapté pour stocker des aliments frais ou surgelés.
- Cet appareil peut être utilisé par des enfants de 8 ans et plus ainsi que par des personnes ayant des capacités physiques, sensorielles ou mentales réduites, ou un manque d'expérience et de connaissances, si elles ont reçu une supervision ou des instructions concernant une utilisation sûre de l'appareil et comprennent les dangers encourus. Les enfants ne doivent pas jouer avec l'appareil. Le nettoyage et l'entretien des utilisateurs ne doivent pas être effectués par des enfants sans supervision.
- Le réfrigérant de ces appareils est R600a, les objets inflammables et explosifs ne doivent pas être placés dans ou près de l'armoire, afin d'éviter l'incendie ou l'explosion causée.



5.3. Installation de votre meuble à vin

- Retirer le revêtement extérieur et intérieur.
- **Note** : Avant de connecter le Wine Cabinet à la source d'alimentation, laissez-le debout pendant environ 24 heures. Cela réduira le risque de dysfonctionnement du système de refroidissement lors de la manipulation lors du transport.
- Nettoyer la surface intérieure à l'eau tiède à l'aide d'un chiffon doux.
- Pour niveler votre Meuble à Vin, ajustez le pied de nivellement avant au bas de l'Armoire à Vin.
- Placer le meuble à vin à l'écart de la lumière directe du soleil et des sources de chaleur (four, cuisinière, chauffage, radiateur, etc.). La lumière directe du soleil peut affecter le revêtement acrylique et les sources de chaleur peuvent augmenter la consommation électrique. Des températures ambiantes extrêmement basses peuvent également empêcher l'appareil de fonctionner correctement.
- Éviter de placer l'unité dans des zones humides.
- Le Caveau à Vin doit être positionné de façon à ce que la température ambiante soit comprise entre 16°C et 38°C. Si la température ambiante est supérieure ou inférieure à cette fourchette, les performances de l'appareil peuvent être affectées. Placer l'appareil dans des conditions extrêmement froides ou chaudes peut faire fluctuer la température intérieure. La plage de températures de réglage peut ne pas être atteinte.
- Branchez le Wine Cabinet dans une prise appropriée. Si la prise doit être changée, suivez les instructions données dans la section Exigences électriques.
- Coupez le fusible de la prise avant de brancher l'appareil au secteur.
- Connecter l'appareil à une prise reliée à la terre
- Éteindre le fusible de la prise avant d'effectuer l'entretien.
- Ne pas brancher l'appareil à une prise électrique lorsque le câble d'alimentation est endommagé.
- Ne pas brancher l'appareil à une prise électrique défectueuse.
- Tenir l'appareil et le cordon d'alimentation à l'écart de l'eau ou de l'humidité.

Note : La porte vitrée est plus grande que l'appareil et se casse lorsque l'appareil est posé au sol sans pieds. Ne placez pas l'appareil directement au sol lorsqu'il n'est pas soutenu par un pied ou un support externe.

Note : La ventilation ne peut pas fonctionner correctement lorsque les grilles de ventilation sont couvertes. L'appareil peut surchauffer. Ne couvrez pas les grilles de ventilation.

Note : Stocker des bouteilles ouvertes dans l'appareil peut provoquer des fuites et de la moisissure dans le refroidisseur à vin. Ne stockez pas les bouteilles qui ont été déjà ouvertes.

Note : Fixez toujours l'appareil à l'armoire.

Le processus d'installation de l'appareil comprend les étapes suivantes :

Intégré dans une colonne
Choisir un lieu
Préparation de l'appareil pour l'installation
Connexion de l'alimentation
Placement de l'appareil
Inverser la direction de la porte (optionnel)
Finition de l'installation

Les chapitres suivants contiennent cinq explications supplémentaires sur chaque étape.

5.4. Choisir un lieu

AVIS

Des sources de chaleur externes peuvent influencer les performances de l'appareil. Ne pas installer l'appareil :

- En plein soleil
- À côté de sources de chaleur telles que le four, la cuisinière, le chauffage ou le radiateur.

La salle d'installation doit répondre aux conditions suivantes :

Température de fonctionnement	16 – 38 °C
Humidité de fonctionnement	< 95 % (sans condensation)
Volume d'air	> 1 m ³ pour 8 q de liquide de refroidissement

Gardez à l'esprit qu'une installation dans des cuisines ouvertes ou contre des murs de séparation peut augmenter la pollution sonore émise par l'appareil.

Un conseil ! Vous pouvez également trouver le dessin d'installation sur www.dunavox.com.

L'appareil peut être intégré. Le lieu d'installation doit répondre aux conditions suivantes :

- Pas directement à côté ou au-dessus d'un four.
- La surface inférieure est suffisamment solide pour supporter l'appareil chargé.
- Surface sèche, stable et plate.
- Proche d'une prise électrique séparée (220-240 VAC, 50 Hz).

5.5. Préparation de l'appareil pour l'installation

1. Retirez tous les emballages extérieurs et intérieurs.

Un conseil ! Le produit est lourd et peut être difficile à déplacer sur de grandes distances. Nous recommandons de déballer le produit sur le lieu d'installation.

2. Vérifiez que tout le contenu de l'emballage est présent et intact. Le pack doit inclure 1 refroidisseur à vin Dunavox, 1 manuel d'utilisation et 1 étiquette énergétique. Si des pièces manquent ou sont endommagées, contactez votre fournisseur.

3. Utilisez de l'eau tiède et un chiffon doux pour nettoyer l'intérieur de l'appareil.

Un conseil ! L'intérieur de l'appareil peut d'abord avoir une odeur résiduelle. Les odeurs disparaissent lorsque l'appareil fonctionne.

4. Laissez l'appareil debout au moins 24 heures. Pendant ce temps, vous pouvez laisser la porte de l'appareil ouverte pour laisser s'échapper les odeurs résiduelles.
5. Planez l'appareil devant le lieu d'installation. Gardez 0,5 m d'espace entre l'appareil et le meuble pour l'installation électrique. L'appareil est désormais prêt pour l'installation électrique.

ATTENTION !

Risque de choc électrique. Lorsque l'appareil est connecté au secteur, il contient une haute tension :

- L'installation électrique doit respecter les exigences locales et nationales.
- L'installation électrique doit être réalisée par une personne qualifiée et compétente.
- Ne déplacez pas l'appareil lorsqu'il est branché à une prise électrique active.
- Ne connectez pas l'appareil à une prise électrique lorsque le câble d'alimentation est endommagé. Si le câble d'alimentation est endommagé, il doit être remplacé par le fabricant ou un centre de service agréé.

5.6. Connectez l'appareil à l'alimentation électrique :

1. Coupez le fusible de la prise électrique.
2. Branchez le câble d'alimentation dans la prise. Assurez-vous de mettre l'appareil à la terre.
3. Remettez le fusible de la prise électrique.
4. Vérifiez si l'appareil est en marche.

Si l'appareil ne s'allume pas, refaites les étapes de ce chapitre. Si l'appareil ne fonctionne toujours pas, contactez votre fournisseur. Coupez le fusible de la prise électrique pour poursuivre l'installation en toute sécurité.

5.7. Placement de l'appareil

1. Assurez-vous que l'installation électrique est terminée avant d'installer l'appareil.
2. Ajustez les pieds jusqu'à ce que l'appareil soit debout sur ses quatre pieds et soit à niveau et stable.
3. Glisse l'appareil dans le placard. Assurez-vous :
 - Le câble d'alimentation n'est pas coincé sous l'appareil.
 - L'appareil ne touche pas le mur du fond.
 - L'appareil se tient au milieu de l'armoire.
 - Il y a au moins 5 mm d'espace libre en haut de l'appareil.

Vérifiez à nouveau si l'appareil est de niveau et stable. Sinon, ajustez les pieds jusqu'à ce que l'appareil soit debout sur ses quatre pieds, soit à plat et stable.

5.8. Inverser la direction de la porte (optionnel)

Si désiré, la direction de la porte peut être inversée après l'installation de l'appareil. Nous recommandons d'inverser la direction de la porte avec deux personnes.

ATTENTION !

La porte est en verre et peut se casser en tombant. Lors de l'inverse de la direction de la porte, laissez une autre personne la soutenir en dévissant les gonds.

Pour plus d'informations, consultez le chapitre 8.

5.9. Fixation du cabinet

L'appareil doit être fixé à l'armoire pour éviter qu'il ne se déplace vers l'intérieur dans la colonne lorsque la porte est ouverte (poussée) à plusieurs reprises.

1. Les trous de fixation sont situés au-dessus et en dessous de la porte.
2. Fixez l'appareil à l'armoire avec 4 vis.

5.10. Finition de l'installation

1. Allumez le fusible de la prise.
2. Vérifiez si l'appareil est en marche. Vous pouvez maintenant utiliser l'appareil.

Un conseil Lors de l'utilisation de l'appareil pour la première fois, nous recommandons d'attendre 2 à 3 heures avant de placer les bouteilles dans l'appareil afin de permettre à l'appareil d'atteindre la température réglée.

6. UTILISATION DE L'APPAREIL

6.1. Les commandes de votre appareil

AVIS

Risque d'endommagement de votre appareil. Ne pas allumer l'appareil directement après l'avoir éteint. Attendez 5 minutes avant de redémarrer l'appareil.

 Power ON/OFF button



L'alimentation par défaut du système s'allume après la branche. En appuyant longuement sur ce bouton, 3 secondes, un bip se déclenche, l'alimentation du produit s'éteint. Appuie légèrement sur ce bouton, un bip se déclenche, le produit s'allume.

6.2. Menu de sélection des langues

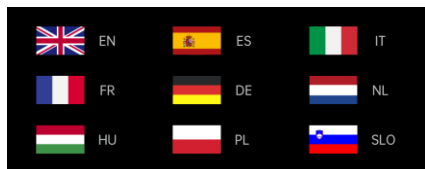



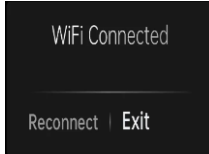

Premier démarrage, l'écran affiche le menu de sélection des langues (anglais, espagnol, italien, français, allemand, néerlandais, hongrois, polonais, slovène). Une langue sélectionnée sera enregistrée et mémorisée, par exemple l'unité devrait se souvenir du choix après une panne de puissance ; Après avoir sélectionné la langue, l'écran apparaîtra sur la page d'accueil.

6.3. Page d'accueil (Serrure, WIFI)

Page d'accueil en veille (L'écran passe à la page d'accueil après 5 secondes d'inactivité).



Bouton de verrouillage :



En mode normal (sans défaut), le système par défaut se déverrouille après l'allumage du produit. Appuyez sur le  bouton en haut à gauche de l'écran pendant 3 secondes, un bip aura un bip, le système passe en mode verrouillage pour verrouiller le panneau de contrôle, et le bouton de verrouillage bascule sur . Le système n'a aucune action lorsqu'il touchera l'écran en mode verrouillage. Appuyez sur le  bouton pendant 3 secondes, un bip aura un bip, le panneau de contrôle se déverrouille et le bouton de verrouillage se déverrouille vers . En mode panne (code ou alarme), déverrouillage automatique.

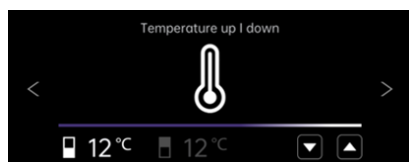

Bouton WIFI :

Appuyez sur le  bouton, le système entrera dans la page de connexion réseau sans fil. (Pour plus de détails, veuillez consulter les étapes ci-dessous de la connexion WIFI.)

6.4. Page de réglage de température (Faites glisser l'écran une fois pour entrer sur cette page)



 est pour la zone supérieure et  pour la zone basse

Appuyez sur le  bouton pour diminuer la température d'un (1) degré par incréments. Appuyez sur le  bouton pour augmenter la température d'un (1) degré par incréments.

Plage de contrôle de la température

- POUR DVN-19.50 ; DVP-19,50 : 5-18°C
- POUR DVN-25.65 ; DVN-44.120 ; DVN-32.85 ; DVN-70.185 ; DVN-72.291 ; DVN-109.291 ; DVP-25,65 ; DVP-32,85 ; DVP-44.120 ; DVP-70.185 : Zone supérieure : 5-10°C, Zone inférieure : 10-18°C

Température réglée par défaut d'usine

- POUR DVN-19.50 ; DVP-19,50 : 12°C
- POUR DVN-25.65 ; DVN-44.120 ; DVN-32.85 ; DVN-70.185 ; DVN-72.291 ; DVN-109.291 ; DVP-25,65 ; DVP-32,85 ; DVP-44.120 ; DVP-70.185 : Zone supérieure : 6°C, Zone inférieure : 12°C

6.5. Page de réglage du mode de fonctionnement (Faites glisser l'écran deux fois pour entrer sur cette page)



1. Standard (mode standard) : Le mode « Standard » par défaut du système après l'allumage du produit.
2. Eco (mode économie d'énergie) : Après avoir passé en mode Éco, la lumière interne s'éteint après 3 secondes et l'écran s'éteint 20 secondes après la fermeture de la porte.
3. Sab (mode Sabbath) : Après être entré en mode Sab, la lumière interne et le voyant du logo s'éteignent. L'écran s'éteint dans 15 secondes. En touchant à nouveau l'écran, l'écran apparaît dans la « page de réglage du mode de fonctionnement ». Choisissez l'autre mode et quittez le mode Sabbath. S'il n'y a aucune opération à l'écran dans les 15 secondes, l'écran s'éteint automatiquement et reste en mode Sabbath.
4. Démo : Après être passé en mode Démo, le compresseur cesse de fonctionner. Toutes les autres fonctions restent opérationnelles. Comme le mécanisme de porte poussée pour ouvrir et l'éclairage. Ce mode est idéal pour les showrooms ou expositions afin d'exposer le refroidisseur à vin.

6.6. Page de réglage du mode lumière (Faites glisser l'écran trois fois pour entrer dans cette page)

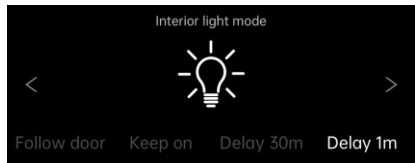

1. Porte de suivi : La lumière interne s'allume lorsque la porte est ouverte et s'éteint lorsque la porte est fermée.
2. Rester allumé : La lumière interne est toujours allumée, que la porte soit fermée ou ouverte.
3. Retard de 30 m : La lumière interne s'éteint 30 minutes après la fermeture de la porte.
4. Retard de 1m : La lumière interne s'éteint 1 minute après la fermeture de la porte.

6.7. Page de réglage de la luminosité de la lumière (Faites glisser l'écran quatre fois pour entrer dans cette page)



Choisissez la différence de luminosité interne en touchant 50 %, 75 % et 100 %.

6.8. Page de réglage de la couleur claire (Faites glisser l'écran cinq fois pour entrer sur cette page)

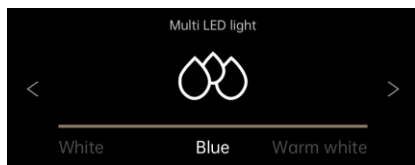

Il y a 3 couleurs de lumière que vous pouvez sélectionner : « Blanc », « Bleu », « Blanc chaud », veuillez appuyer sur le bouton correspondant pour sélectionner la couleur claire. (En mode Éco, la couleur de la lumière ne peut pas être modifiée).

6.9. Restaurez les paramètres d'usine par défaut (Faites glisser l'écran six fois pour entrer sur cette page)



Touchez « NON », tous les réglages sont inchangés.

Touchez « OUI », restaurez les paramètres d'usine, l'interface passera au menu de sélection de langue.

6.10. Page de réglage du temps (Faites glisser l'écran sept fois pour entrer cette page)

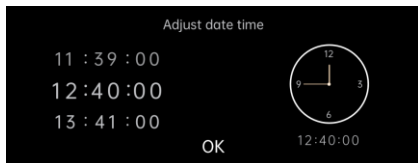

Faites défiler vers le haut et le bas dans la zone numérique pour définir l'heure, il peut définir l'heure/minute/seconde, une fois le réglage terminé, appuyez sur « OK » pour confirmer, l'heure sur le cadran de l'index de l'écran et de la page d'accueil sera mise à jour en même temps.

6.11. Choix entre °C/F à l'affichage (Faites glisser l'écran huit fois pour entrer dans cette page)

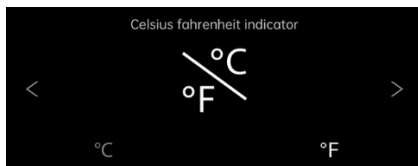

Changement de Celsius et Fahrenheit :

Touchez « °C » ou « °F », le symbole correspondant sera lumineux, l'affichage de température alternera entre °C et °F.

6.12. Étapes d'utilisation du WIFI



1. Scannez le code pour télécharger l'application « smart life » et installez-la sur votre téléphone.

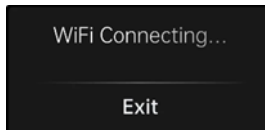
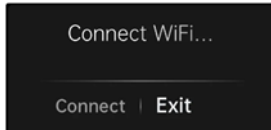

2. Créez un compte personnel et connectez-vous à votre réseau WIFI domestique.

3. Après avoir connecté l'alimentation, entrez sur la page d'accueil et appuyez sur le  bouton WIFI pour accéder à la page de connexion réseau sans fil, appuyez sur « Connecter » et le système affichera le statut correspondant du réseau.



4. Cliquez sur « + » sur la page APP pour « Ajouter un appareil ». L'APP effectuera automatiquement une recherche dans les appareils et tente de se connecter.
5. L'icône de l'appareil apparaîtra lors du succès de l'application pour rechercher l'appareil. Cliquez sur l'icône et entrez le mot de passe Wifi. Ensuite, j'attends la connexion complète.
6. Après la connexion réussie du réseau, l'interface affichera le  fichier L'APP entre dans la fenêtre principale de contrôle du refroidisseur à vin. Vous pouvez utiliser l'APP maintenant. Si la connexion échoue, l'interface affichera . Veuillez vérifier le réseau WIFI et appuyer sur « Reconnecter » pour vous reconnecter.

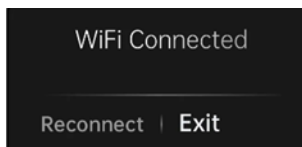

6.13. Interface réseau

- 1. Interface Bluetooth (Bluetooth LE) :** avant l'allocation réseau, l'appareil active par défaut la fonction Bluetooth et sa fonction principale sert à la recherche de proximité et à la connexion initiale ; lorsque vous êtes prêt à réseauter, les téléphones mobiles et autres appareils intelligents peuvent rapidement le découvrir via Bluetooth et établir un lien de communication préliminaire pour préparer le processus de réseau Wi-Fi ultérieur.
- 2. Interface WiFi :** Avant l'allocation réseau, l'interface Wi-Fi de l'appareil n'est pas connectée, mais en mode écoute configurable. Il écoute toujours les signaux Wi-Fi dans l'environnement environnant et attend la commande de l'utilisateur envoyée via l'application mobile. Une fois qu'il reçoit la bonne assignation pour se connecter au réseau Wi-Fi spécifié. L'appareil ne prend en charge que les réseaux Wi-Fi dans la bande 2,4 GHz, ce qui est plus adapté à la connexion stable aux appareils intelligents dans le service d'inscription à domicile.
- 3. Service de diffusion de l'appareil :** L'appareil diffuse en continu ses propres informations via Bluetooth, y compris le nom de l'appareil, le type d'appareil et l'identifiant unique. Les informations diffusées seront reçues par les appareils intelligents Bluetooth environnants, permettant ainsi aux utilisateurs d'identifier rapidement et de sélectionner l'équipement à connecter au réseau via l'application du téléphone mobile.
- 4. Service réseau :** Qu'il s'agisse d'établir une connexion initiale avec l'application mobile via Bluetooth ou d'une configuration réseau ultérieure via Wi-Fi, l'appareil fournit un service réseau correspondant. Le nom du réseau Wi-Fi (SSID) et le mot de passe du routeur sont transmis de l'APP vers l'application du téléphone mobile via Bluetooth. Pendant le processus de distribution Wi-Fi, l'appareil tentera de se connecter au réseau Wi-Fi spécifié selon les informations reçues et fournira un retour à l'application mobile sur l'avancement et le résultat de la distribution.

7. ÉTAGÈRES

- Selon la configuration réelle de votre produit, veuillez vérifier les supports Retirer ou Remplacer les racks relatifs.
- Pour éviter d'endommager le joint de porte, assurez-vous de garder la porte complètement ouverte lorsque vous retirez les étagères du compartiment du rail.

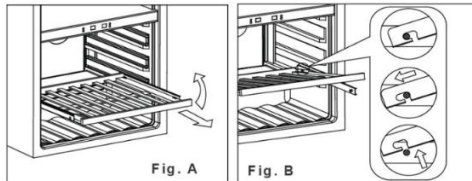

1. Étendez complètement l'étagère que vous souhaitez retirer (Fig. A)
2. Soulevez l'avant de l'étagère (Fig. A)
3. Tenir la piste de l'étagère, pousser l'étagère vers l'intérieur, puis vers le haut pour libérer des amortisseurs arrière (Fig. B)

7.1. Installation des rails



1. Placez les rails sur les trous des vis (marqués en rouge sur la première photo)
2. Fixez les rails à l'armoire dans les deux trous de vis (vis incluses sur les rails)
3. Fixez les rails des deux côtés de l'armoire.
4. Installer l'étagère selon la description dans « Étagères »

8. PORTE

8.1. Comment modifier l'angle d'ouverture de la porte pour les modèles à 2 zones ? (DVN-25.65, DVN-32.85, DVN-44.120, DVN-56.146, DVN-70.185, DVN-72.291, DVN-109.291)

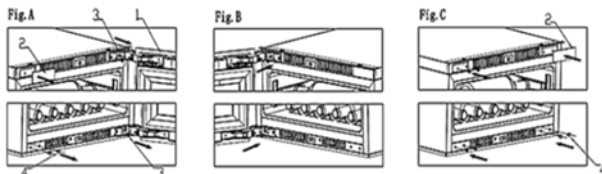

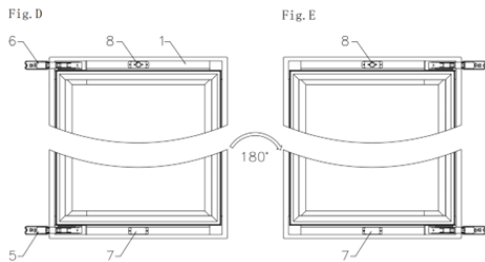

1. porte ; 2. Assiette décorative ; 3. vis ; 4. clou décoratif ; 5/6. Charnière de porte ; 7. presse pour lampes de porte ; 8. boîte à boutons

1. Ouvrez la porte et retirez la pièce décorative (2) en haut à gauche et le clou décoratif (4) en bas à gauche.
2. Retirez toutes les vis (3) des charnières supérieure et inférieure puis retirez la porte (Fig. A).
3. Retirez la plaque de pression de la lampe de porte (7) et installez-la sur le cadre supérieur de la porte, retirez la boîte à poignées (8) et installez-la sur le cadre inférieur de la porte, puis faites pivoter la porte de 180 degrés (Fig. D, E).
4. Fixez les vis dans les coins supérieurs gauche et inférieur gauche de la boîte et faites attention à ne pas les serrer (Fig B).
5. Placez la charnière de la porte dans les vis du coin supérieur gauche et inférieur gauche, alignez-la avec la fente, et serrez les vis pour que la charnière de la porte soit bien serrée (Fig. B).
6. Enfin, installez des pièces décoratives (2) et des clous décoratifs (4) dans le coin supérieur droit et le coin inférieur droit de la boîte (Fig. C).

Note : Deux personnes doivent remplacer la porte.

8.2. Comment modifier l'angle d'ouverture de la porte pour le modèle à 1 zone ? (DVN-19.50)

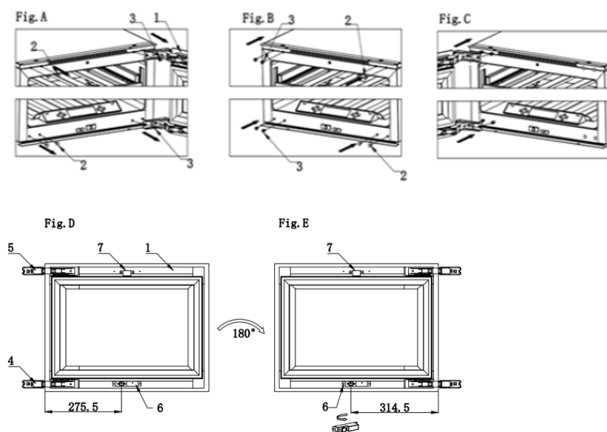

1. porte ; 2. clous décoratifs ; 3. Vis ; 4/5. charnière de porte ; 6. boîte à boutons ; 7. Tableau

1. Ouvrez la porte et retirez le clou décoratif (2) du côté gauche (Fig A).

2. Retirez toutes les vis (3) des charnières supérieure et inférieure puis retirez la porte (Fig. A).

3. Retirez le support (7) et installez-le sur le cadre inférieur de la porte, retirez la boîte à poignées (6) et installez-la sur le cadre supérieur de la porte, puis faites pivoter la porte de 180 degrés (Fig D/E).

4. Fixez la vis (3) dans le coin supérieur gauche et le coin inférieur gauche de la boîte, en prenant soin de ne pas la serrer (Fig B).

5. Placez la charnière de la porte dans les vis situées dans les coins supérieurs gauche et inférieur gauche, alignez-la avec la fente et serrez les vis pour que la charnière de la porte soit bien serrée (Fig. C).

6. Enfin, installez les clous décoratifs (2) dans le coin supérieur droit et le coin inférieur droit de la boîte (Fig B).

Note : Il faut deux personnes pour changer la porte.

8.3. Utilisation de la fonction de pousser pour ouvrir la porte

La fonction de pousser pour ouvrir la porte s'active lorsque l'unité est alimentée.

1. Poussez légèrement la porte vers l'intérieur dans le coin supérieur de la porte, du côté opposé à la charnière (ou partie inférieure de la porte pour le DVN-19.50). Appuyez 2-3 secondes jusqu'à ce que la tige poussoir s'étende et que la porte s'ouvre de 9 cm. Après deux secondes, la porte peut être ouverte manuellement.

2. Après 4 secondes, le piston de poussée revient à sa position initiale. Si la porte n'est pas ouverte manuellement, elle se referme.

Un conseil ! Si la porte ne se ferme pas correctement, ouvrez-la et refermez-la et attendez 3 secondes.

AVIS

Risque de dommages au système push-to-open :

- Ne poussez jamais manuellement le piston de poussée.
- Ne tenez jamais ni ne forcez le piston de poussée.
- Ne forcez jamais la porte en position fermée si le piston de poussée est toujours étendu.

8.4. Réinitialisation de la position initiale

En position initiale, la tige de poussoir est à fleur de l'avant de l'armoire. Si la position initiale est mal alignée :

1. Éteignez l'appareil.
2. Éteindre le fusible de la prise électrique.
3. Après 10 secondes, rallumez le fusible. Le piston de poussée revient à sa position initiale.

8.5. Comment régler la porte poussante

La fonction d'ouverture automatique de la porte fonctionne en appuyant sur l'interrupteur devant le meuble via la poignée de la porte pour déclencher l'action. Le dégagement des portes peut changer en raison des vibrations et d'autres facteurs pendant le transport ; Cela rend la fonction d'ouverture automatique de la porte insensible ou inutilisable normalement. Veuillez vérifier la distance entre la poignée et l'interrupteur en mode porte fermée et ajuster à la distance la plus appropriée en faisant tourner la poignée.

1. La porte s'ouvre automatiquement après l'allumage ; Cela indique que la distance entre le bouton et l'interrupteur est trop proche.
2. Il n'y a pas de réponse, même d'appuyer plus fort sur la porte ; Cela indique que la distance entre le bouton et l'interrupteur est trop grande.

3. La porte s'ouvre automatiquement même avec un léger toucher, cela indique que la distance entre la poignée et l'interrupteur est trop proche.

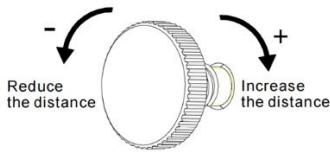

Adjusting knob

Veillez ajuster la poignée en fonction du quart de cercle dans les cas ci-dessus : tournez vers la gauche, la poignée est étendue hors du cadre de la porte ; Tourné vers la droite, la poignée est rétractée dans le cadre de la porte.

1. Ajustez la vis au centre à l'intérieur de la porte :

- Visser dans le sens des aiguilles d'une montre pour diminuer la sensibilité.
- Visser dans le sens antihoraire pour augmenter la sensibilité.

2. Fermez la porte et vérifiez si la sensibilité est souhaitée.

AVIS

Une sensibilité trop élevée ou trop faible peut empêcher le système push-to-open de fonctionner du tout.

9. TEMPÉRATURE

La température optimale dépend du type de vin :

Type de vin	Température optimale	
Vin rouge	14 – 18 °C	57 – 65 °F
Vin blanc	5 – 10 °C	41 – 50 °F
Vin de vieillissement	11 – 14 °C	52 – 57 °F

Vérifiez toujours l'étiquette de la bouteille pour connaître la température de stockage optimale de vos vins.

9.1 Zones

L'appareil peut être équipé de plusieurs zones. Chaque zone convient à différents types de vins. Les affichages affichent la température actuelle dans les zones correspondantes.

Un conseil ! Si vous voulez alterner les unités de l'écran entre °C et °F.

Type	Zone	Types de vins	Réglages de température	
Zone unique		Tous les types de vins	Selon le type de vin	
Double zone	Zone supérieure	Champagne Vin blanc	5 – 10 °C	41 – 50 °F
	Zone inférieure	Vin blanc Vin rouge	10 – 18 °C	50 – 65 °F

Pour des performances optimales, nous recommandons une différence de température d'au moins 4 °C entre les zones.

9.2. Contrôle de la température

Pour contrôler les réglages de température :

1. Appuyez sur l'un des boutons de température pour vérifier la température réglée. La température réglée clignote sur l'écran.
2. Utilisez les boutons de température pour changer la température.
3. Appuyez sur l'un des boutons de température pour vérifier la température réglée. La température réglée clignote sur l'écran.
4. Utilisez les boutons de température pour changer la température.

Lorsque les boutons de température ne sont pas touchés plus de 5 secondes, l'écran cesse de clignoter et affiche à nouveau la température actuelle dans la zone correspondante.

AVIS

Si la température sur l'écran continue de clignoter la température, la température mesurée dévie de plus de 5 °C de la température réglée. Un écart de température supérieur à 5 °C pouvait nuire à un vin. Vérifiez si les vins stockés supportent la différence de température, et sinon, retirez le vin de la glacière jusqu'à ce que l'écran cesse de clignoter les deux.

La fonction de mémoire de température s'assure que les réglages de température restent les mêmes lorsque l'appareil s'allume après une coupure de courant.

9.3. Conservation du vin

La quantité de vin pouvant être stockée dans l'appareil dépend de la taille des bouteilles. La capacité est approximativement maximale basée sur les bouteilles Bordeaux de 750 ml.

AVIS

Plusieurs bouteilles de vin peuvent être lourdes et influencer le centre de gravité de l'appareil et provoquer l'appareil pour pencher. Faites attention à la disposition des bouteilles dans l'appareil :

- Ne retirez pas plus d'un rack chargé à la fois.
- Si un support est chargé avec plus d'une couche de bouteilles, ne le faites pas glisser.
- Essayez de répartir les bouteilles uniformément dans tout l'appareil.

Des bouteilles ouvertes peuvent provoquer des déversements dans l'appareil. Ne placez que les bouteilles non ouvertes dans l'appareil.

Pour stocker du vin dans votre appareil, faites ce qui suit :

1. Ouvrez complètement la porte.
2. Sortez un des portants.
3. Posez votre bouteille à plat sur la grille.
4. Repoussez le rack dans l'appareil.
5. Fermez bien la porte.

Pour des performances optimales de l'appareil, gardez à l'esprit les éléments suivants :

- Si vous n'avez pas assez de bouteilles pour remplir votre appareil, répartissez les bouteilles aussi uniformément que possible à travers l'appareil.
- Garder un espace entre le mur et les bouteilles pour permettre la circulation de l'air.

9.4. Ajout d'une boîte d'humidité (optionnel)

Lorsque l'appareil est installé dans un climat très sec (humidité inférieure à 40 %), vous pouvez y placer une boîte d'humidité.

Un conseil ! Gardez à l'esprit que l'utilisation de la boîte d'humidité réduit la capacité de la bouteille de l'appareil.

Pour ajouter la boîte d'humidité, faites ceci :

1. Remplissez la boîte d'humidité d'eau.
2. Placez la boîte d'humidité sur l'étagère avec des chemins.

10. ÉCONOMIE D'ÉNERGIE

L'appareil est économe en énergie à lui seul. Si vous souhaitez utiliser l'appareil aussi efficacement que possible :

- Garder la porte fermée autant que possible.
- Ne pas changer trop souvent la température réglée.
- Éteindre l'appareil lorsqu'il est vide plus longtemps.
- Le refroidisseur à vin doit être situé dans la zone la plus fraîche de la pièce, loin des appareils en production et à l'abri du soleil direct.

11. ENTRETIEN ET ENTRETIEN

ATTENTION !

Risque de choc électrique. Lorsque l'appareil est branché au secteur, il contient une haute tension. Coupez le fusible de la prise avant d'effectuer l'entretien.

Les tâches d'entretien suivantes sont nécessaires pour maintenir l'appareil en parfait état :

Tâche de maintenance	Fréquence
Nettoyage rapide	Chaque mois
Nettoyage en profondeur	Lorsqu'il est sale ou inutilisé pendant de longues périodes
Dégivrage	Tous les six mois (ou lorsque le givre de l'évaporateur fait 5 mm d'épaisseur)

Les chapitres suivants donnent des instructions sur la manière d'effectuer ces tâches de maintenance.

11.1. Nettoyage

AVIS

L'utilisation de produits nettoyants inappropriés peut endommager les surfaces de l'appareil.

- N'utilisez aucun agent de nettoyage abrasif ou agressif.
- N'utilisez aucune éponge ou tissu abrasif.
- Nettoyer dans la direction du grain.

L'écran contient des composants électriques. Utiliser trop d'eau pendant le nettoyage peut endommager l'écran. Veillez à essorer votre chiffon ou votre éponge avant de nettoyer l'écran.

Pour nettoyer l'appareil, faites ce qui suit :

1. Coupez le courant, débranchez l'appareil et retirez tous les objets, y compris les bouteilles, les étagères et les grilles.
2. Lavez les surfaces intérieures avec de l'eau tiède et une solution douce.
3. Lavez les étagères avec une solution détergente douce. Attendez que les étagères sèchent avant de les remettre sur l'unité
4. Essorez l'excès d'eau du chiffon lors du nettoyage de la zone des commandes ou de toute pièce électrique.
5. Lavez l'extérieur avec de l'eau tiède et un liquide doux. Rincez bien et essuyez avec un chiffon propre et doux.
6. Nettoyez les bouches d'aération avec un chiffon humide et doux.
7. Si elle est présente, nettoyez la boîte d'humidité sous l'eau courante.

ATTENTION !

Ne jamais allumer l'appareil quand l'intérieur ou les étagères sont mouillés. Travailler dans un environnement humide augmente considérablement le risque de croissance de moisissures. Maku s'assure que l'intérieur de l'appareil et tous les accessoires sont complètement secs avant de l'allumer.

11.2. Dégivrage de l'appareil

Le dégivrage prend généralement 2 à 4 heures. L'appareil est dégivré lorsque tout le givre de l'évaporateur a disparu.

Pour dégivrer l'appareil :

1. Éteignez l'appareil.
2. Retirez les bouteilles de l'appareil.
3. Laissez la porte ouverte pour accélérer le processus.
4. Placez des serviettes à l'ouverture de la porte de l'appareil pour absorber toute eau.
5. Rallume l'appareil.
6. Si elle est présente, remplissez à nouveau la boîte d'humidité.

12. COUPURE DE COURANT

La plupart des coupures de courant sont corrigées en quelques heures et ne devraient pas affecter la température de votre appareil si vous minimisez le nombre de fois où la porte est ouverte. Si le courant doit rester coupé pendant longtemps, vous devez prendre les mesures nécessaires pour protéger votre contenu.

13. TEMPS DE VACANCES

Vacances courtes : Laissez le refroidisseur à vin/refroidisseur à boissons en activité pendant les vacances de moins de trois semaines. Si l'appareil n'est pas utilisé pendant plusieurs mois, retirez tous les objets et éteignez-le. Nettoie et sèche soigneusement l'intérieur. Pour éviter la prolifération d'odeurs et de moisissures, laissez la porte légèrement ouverte : bouchez-la si nécessaire.

14. DÉPLACER LE REFROIDISSEUR À VIN

1. Retirez tous les objets.
2. Retirez les objets en vrac à l'intérieur du refroidisseur à vin (bouteilles et étagères) ou fixez les objets en vrac avec la mousse.
3. Tournez la jambe réglable vers la base pour éviter les dégâts.
4. Scotche la porte.
5. Assurez-vous que l'appareil reste bien en position verticale pendant le transport. Protégez aussi l'extérieur de l'appareil avec une couverture ou des objets similaires.

15. QUESTIONS FRÉQUEMMENT POSÉES

1. L'appareil ne refroidit pas assez. Que faire ?

Assurez-vous que la porte est bien fermée. N'exposez pas l'appareil à la lumière directe du soleil. Gardez les grilles de ventilation propres.

2. L'appareil s'allume et s'éteint fréquemment.

Un refroidisseur à vin active généralement le cycle de refroidissement toutes les 10 à 15 minutes. Si le compresseur démarre plus fréquemment, vérifiez les conditions suivantes : conditions climatiques sur le site d'installation ; Fermeture correcte de la porte.

Si de nombreuses nouvelles bouteilles ont été chargées en même temps, l'appareil peut nécessiter au moins 24 heures pour atteindre la température réglée, ce qui entraîne des cycles de refroidissement temporairement plus fréquents.

3. La porte ne s'ouvre pas.

Vérifiez l'installation et consultez le manuel d'utilisation pour les instructions sur le réglage du capteur d'ouverture de porte.

4. La lumière intérieure ne fonctionne pas.

Vérifiez les réglages du refroidisseur à vin. Plus d'informations sur les réglages disponibles sont disponibles dans le manuel d'utilisation.

5. De la condensation apparaît sur le verre.

Une humidité excessive dans la pièce peut causer des problèmes d'humidité. Ce n'est pas un dysfonctionnement de l'appareil.

6. La porte ne se ferme pas correctement.

Les refroidisseurs à vin peuvent rester emballés plus de six mois avant d'atteindre le client. Les unités sont solidement protégées avec du polystyrène sur tous les côtés et fixées à deux sangles afin d'assurer un environnement sûr et d'éviter les dommages physiques lors du transport. En raison de l'emballage serré, le joint de porte peut se déformer et nécessiter des ajustements. Pour corriger cela, fermez la porte et réchauffez doucement le joint avec un sèche-cheveux. Ajustez soigneusement les lamelles du joint pour les aider à s'ouvrir et à retrouver leur forme correcte. Vérifiez la position du joint et de la porte pour garantir une bonne étanchéité. Si le joint s'est desserré ou a perdu sa forme après des années, il peut être restauré à nouveau avec un sèche-cheveux. Vérifiez que l'unité est bien à niveau et que toutes les étagères sont correctement installées.

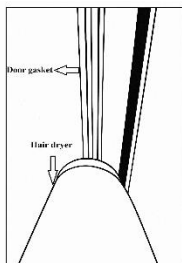

7. Comment enregistrer ma demande de service

Veuillez utiliser le lien pour enregistrer votre demande de service : <https://service.dunavox.com/>

Vous avez besoin des informations suivantes pour vous inscrire :

- Coordonnées (Nom, adresse e-mail, numéro de téléphone)
- Détails du compte (pays d'achat, date d'achat, à qui l'avez-vous acheté)
- Détails du produit (type de produit, numéro de série)
- Description de l'erreur (Explication de l'erreur, le téléchargement de photos de l'installation est obligatoire lors de la soumission du formulaire de rapport d'entretien).

Si vous remarquez un comportement inhabituel dans votre appareil, veuillez contacter votre revendeur local ou envoyer un e-mail à l'adresse suivante : service@dunavox.com

16. ÉLIMINATION

1. Avant de jeter un vieux appareil, déconnectez la prise de la prise principale pour vous assurer que l'appareil est hors service.
2. Retirez la porte mais laissez les étagères en place pour empêcher les enfants de grimper à l'intérieur.
3. Coupez le câble principal et jetez-le.



Le symbole sur le produit ou son emballage indique que ce produit ne doit pas être manipulé comme un déchet domestique général, mais doit être transporté à un point de collecte de recyclage pour les appareils électriques et électroniques. L'élimination doit être effectuée conformément aux réglementations environnementales locales pour l'élimination des déchets. En jetant correctement ce produit, vous contribuez à la protection de l'environnement et à la santé de vos semblables. Une élimination inappropriée met en danger la santé et l'environnement. Des informations supplémentaires sur le recyclage du produit peuvent être obtenues auprès de votre mairie, du service de collecte des déchets ou du magasin où vous avez acheté le produit.

Si votre produit est défectueux, contactez Dunavox. Nous pouvons éventuellement réparer le produit ou lui donner une seconde vie. Si vous devez vous débarrasser du produit, déposez-le selon les directives locales applicables. Lorsque vous vendez le produit à un nouveau propriétaire, assurez-vous d'ajouter ce manuel ou une copie de ce manuel.

ATTENTION !

Lors de la mise au débarras d'un vieux appareil, assurez-vous que la tuyauterie ne soit pas endommagée.

17. GARANTIE

Les produits destinés à un usage domestique bénéficient d'une **garantie standard de 24 mois**. L'immatriculation dans les 30 jours suivant l'achat prolonge la garantie de **12 mois (36 mois au total)**.

Inscription à <https://dunavox.com/product-registration>

Le compresseur est couvert pendant deux **(2) années** supplémentaires, soit **un total de cinq (5) ans** sur le compresseur. La garantie ne s'applique **que dans le pays d'achat**.

Les réclamations doivent inclure **une preuve d'achat** et, le cas échéant, **une preuve d'enregistrement**. La garantie couvre **la main-d'œuvre, les pièces détachées et les frais de transport** nécessaires à la réparation. Le retrait et la réinstallation des appareils intégrés relèvent de la responsabilité de l'utilisateur final. Pour des raisons de sécurité, le service sur site n'est pas assuré pour les unités installées à plus de **2 mètres** au-dessus du niveau du sol.

Exclusions :

Aucune couverture pour : dégâts de transport/relocalisation ; rayures ou verre brisé, étagères ou poignées ; une installation/utilisation inappropriée ; mauvaise connexion d'alimentation ou tension instable ; réparation/modification non autorisée ; catastrophes naturelles ; l'usure ou la décoloration esthétique ; la perte ou la détérioration du vin ou d'autres contenus ; Usure générale. Dunavox n'est pas responsable de tout dommage indirect ou conséquent, y compris la détérioration du vin ou des matériaux environnants.

Les produits sont couverts par la garantie officielle du fabricant conformément aux réglementations européennes applicables sur la conformité consommateur/produit. La garantie est personnelle pour l'acheteur initial et non transférable. La réparation/remplacement ne prolonge pas la période de garantie initiale.

Les clauses et spécifications de garantie peuvent être modifiées sans préavis.

DUNAVOX

THE WINE COOLING EXPERT

