

DUNAVOX
THE WINE COOLING EXPERT

DUNAVOX Spirit

FR Manuel d'utilisateur version v4.0-2026

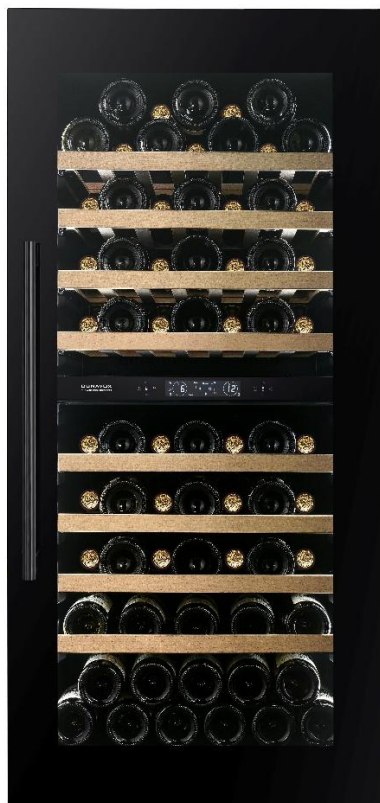

PRÉFACE

Cher client,

Merci d'avoir acheté cet appareil et de faire confiance à Dunavox. Nous avons conçu Ce produit est avec le plus grand soin et l'espoir qu'il sera fier et un ajout à long terme à votre maison. Si vous avez des questions concernant votre appareil, n'hésitez pas à nous le faire, nous serons ravis de vous aider !

DUNAVOX Spirit

- Poignée de porte
- Écran tactile LCD
- WIFI + Application intelligente
- Système de ventilation intégré
- Étagère télescopique en bois
- Lumière multi-LED

Produits spiritueux

DVS-19.50B

DVS-19.50SS

DVS-19.50C

DVS-19,50 Mo

DVS-25.65DB

DVS-25.65DSS

DVS-25.65DC

DVS-25.65DMB

DVS-44.120DB

DVS-44.120DSS

DVS-44.120DC

DVS-44.120DMB

DVS-70.185DB

DVS-70.185DSS

DVS-70.185DC

DVS-70.185DMB

TABLE DES MATIÈRES

NUMÉRO DE PAGE

1. À propos de ce document	1
1.1. Langue	1
1.2. Documentation pertinente	1
1.3. Symboles utilisés	1
2. Description du produit	1
2.1. Conformité	1
3. Sécurité	2
3.1. Usage prévu	2
3.2. Utilisateurs visés	2
3.3. Instructions de sécurité	2
4. Transport et stockage	3
4.1. Transport	3
4.2. Stockage	4
5. Installation	4
5.1. Avant d'installer et d'utiliser votre nouvel appareil	4
5.2. Instructions de sécurité importantes	4
5.3. Installation de la vitrine à vin	5
5.4. Choisir un lieu	6
5.5. Préparation de l'appareil pour l'installation	6
5.6. Connexion de l'alimentation	7
5.7. Positionnement de l'appareil	7
5.8. Inverser la direction de la porte	7
5.9. Correction sur le cabinet	7
5.10. Fin de l'installation	8
6. Exploitation de l'appareil	8
6.1. Bouton ALLUMÉ/ARRÊT	8
6.2. Bouton de verrouillage	8
6.3. Bouton de commutation de fonction	8
6.4. Bouton de réglage de fonction	9
6.5. Réglage de la température	9
6.6. Page de réglage du mode de fonctionnement	9
6.7. Page de réglage du mode lumière	9
6.8. Page de réglage de la luminosité de la lumière	10
6.9. Page de réglage de la couleur claire	10
6.10. Choix entre °C/F	10
6.11. Étapes d'utilisation du WIFI	10
6.12. Interface réseau	10
7. Étagères	11
7.1. Installation des rails	11
8. Porte	12
8.1. Comment changer l'angle d'ouverture de la porte	12
8.2. Installation de la poignée	13
9. Température	13
9.1. Zones	13
9.2. Contrôle de la température	13
9.3. Conservation du vin	14
9.4. Ajout d'une boîte d'humidité (optionnel)	14
10. Économie d'énergie	14
11. Entretien et entretien	15
11.1. Nettoyage	15
11.2. Dégivrage de l'appareil	15
12. Panne de courant	16
13. Temps de vacances	16
14. Déplacement du refroidisseur à vin	16
15. Foire aux questions	16
16. Élimination	18
17. Garantie	18

1. À PROPOS DE CE DOCUMENT

Ce manuel s'applique à tous les modèles Spirit de Dunavox. Si les chapitres ne s'appliquent qu'à certains modèles, cela sera mentionné dans le titre ou au début du chapitre.

Lisez et comprenez ce manuel avant d'utiliser le produit. Conservez soigneusement ce manuel pour référence future.

Nous nous réservons le droit de modifier les paramètres sans préavis.

1.1. Langue

Ce manuel est à l'origine rédigé en anglais. Toutes les autres versions linguistiques sont des traductions du texte original.

Si la langue que vous souhaitez n'est pas disponible en version imprimée, veuillez visiter notre site web et rechercher votre modèle correspondant pour télécharger le manuel d'utilisation dans la langue requise.

1.2. Documentation pertinente

La documentation suivante est disponible pour cet appareil :

Document	Emplacement
Manuel d'utilisation	Ce document
Étiquette énergétique	Emballé dans l'appareil
Dessin d'installation	

1.3. Symboles utilisés

Ce manuel contient des instructions de sécurité. Ignorer ces instructions peut entraîner des blessures ou des dommages à l'appareil. Chaque instruction de sécurité est indiquée par un mot de signalisation. Le mot signal correspond au niveau de risque de la situation dangereuse décrite.

ATTENTION !	Ce symbole indique une situation dangereuse qui, si elle n'est pas évitée, pourrait entraîner la mort ou des blessures graves.
ATTENTION !	Ce symbole indique une situation dangereuse qui, si elle n'est pas évitée, pourrait entraîner des blessures mineures ou modérées.
AVIS	Ce symbole indique une situation qui, si elle n'est pas évitée, pourrait endommager le produit.

Les autres symboles de ce manuel ne font pas référence à la sécurité.

Un conseil !	Ce symbole indique un conseil utile à certains utilisateurs.
---------------------	--

2. DESCRIPTION DU PRODUIT

Cet appareil est un refroidisseur à vin de haute qualité avec un aspect et une sensation premium. L'appareil est équipé d'un mode climatisation dynamique, idéal pour conserver des bouteilles de vin sur une longue période.

Le tableau suivant montre le nombre de zones et la capacité des bouteilles par modèle.

	Esprit			
	19	25	44	70
Nombre de zones	1	2	2	2
Capacité de la bouteille	19	25	44	70

Voir l'annexe 1 pour la liste complète des spécifications.

2.1. Conformité

Cet appareil est conçu et testé selon les réglementations et directives suivantes :

LVD 2015/35/UE
EMC 2014/30/UE
ERP 2009/125/CE
RoHS 2011/65/CE
Certificat CB
Certifié CE

3. SÉCURITÉ

3.1. Utilisation prévue

- Cet appareil est destiné à conserver les vins à leur température optimale.
- Cet appareil est conçu pour être intégré ou sous comptoir (DVS-19.50B, DVS-19.50SS, DVS-19.50C, DVS-19.50MB, DVS-25.65DB, DVS-25.65DSS, DVS-25.65DC, DVS-25.65DMB, DVS-44.120DB, DVS-44.120DSS, DVS-44.120DC, DVS-44.120DMB)
- L'appareil est destiné à être utilisé dans des environnements domestiques.
- L'appareil est réservé à l'intérieur.
- Cet appareil est destiné à être utilisé pour le stockage du vin.

3.2. Utilisateurs visés

Cet appareil peut être utilisé par des enfants âgés de 8 ans et plus ainsi que par des personnes ayant des capacités physiques, sensorielles ou mentales réduites, ou un manque d'expérience et de connaissances, si elles ont reçu une supervision ou des instructions concernant une utilisation sûre du produit et comprennent les dangers encourus. Les enfants ne doivent pas jouer avec le produit. Le nettoyage et l'entretien des utilisateurs ne doivent pas être effectués par des enfants sans supervision.

3.3. Instructions de sécurité

ATTENTION !

Risque de choc électrique. Lorsque l'appareil est branché au secteur, il contient une haute tension.

- Coupez le fusible de la prise avant de brancher l'appareil au secteur.
- Mettre à la terre l'appareil.
- Éteindre le fusible de la prise avant d'effectuer l'entretien.
- Ne pas déplacer l'appareil lorsqu'il est connecté à une prise d'alimentation active.
- Ne pas brancher l'appareil à une prise électrique lorsque le câble d'alimentation est endommagé. Si le câble d'alimentation est endommagé, il doit être remplacé par le fabricant ou un centre de service agréé.
- Ne pas brancher l'appareil à une prise électrique défectueuse.
- Tenir l'appareil et le cordon d'alimentation à l'écart de l'eau ou de l'humidité.
- Ne débranchez pas l'appareil en tirant sur le câble. Saisit toujours le connecteur et tire.
- Ne pas débrancher l'appareil avec les mains mouillées.
- Ne placez pas plusieurs prises électriques ou rallonges derrière l'appareil.

ATTENTION !

Le réfrigérant est très inflammable ! Le réfrigérant peut provoquer un incendie en cas de contact avec des flammes ou des étincelles.

- Ne pas utiliser l'appareil en présence de fumées explosives ou inflammables.
- Ne pas faire fonctionner l'appareil lorsque le circuit de réfrigérant est endommagé.

- Si du réfrigérant a fui de l'appareil :
 - Évitez tout feu ou étincelles.
 - Coupez le fusible de la prise électrique de l'appareil.
 - Aérer la pièce où se trouve l'appareil pendant plusieurs minutes.
 - Contactez Dunavox pour des conseils.
- Ne pas utiliser de dispositifs mécaniques pour accélérer le processus de dégivrage.

ATTENTION !

Risque d'étouffement ! Les enfants qui jouent avec le matériau d'emballage peuvent entraîner des blessures. Gardez l'emballage hors de portée des enfants.

ATTENTION !

L'appareil est lourd. Transporter et déplacer l'appareil seul peut causer des blessures. Soulevez et déplacez toujours l'appareil avec deux personnes.

ATTENTION !

L'appareil n'est pas conçu pour être réparé par l'utilisateur. Toute tentative de réparation peut entraîner des blessures et des dommages à l'appareil, annulant ainsi la garantie :

- Ne réparez ni ne remplacez aucune partie de l'appareil à moins que ce manuel ne soit spécifiquement recommandé.
- N'utilisez pas d'accessoires non recommandés par le fabricant.
- N'utilisez pas d'autres appareils électriques à l'intérieur de l'appareil.

AVIS

Les sources de chaleur externes peuvent influencer les performances de l'appareil :

- N'installez pas l'appareil en plein soleil.
- N'installez pas l'appareil à côté de sources de chaleur telles que les fours, cuisinières, chauffages et radiateurs.

AVIS

La ventilation ne peut pas fonctionner correctement lorsque les grilles de ventilation sont couvertes. L'appareil peut surchauffer. Ne couvrez pas les grilles de ventilation.

AVIS

Stocker des bouteilles ouvertes dans l'appareil peut provoquer des fuites et de la moisissure. Ne stockez pas les bouteilles qui ont été déjà ouvertes.

AVIS

Plusieurs bouteilles de vin peuvent être lourdes et influencer le centre de gravité de l'appareil et provoquer une inclinaison : • Faites attention à la position des bouteilles dans l'appareil :

- Ne pas faire glisser plus d'un rack chargé à la fois.
- Si un support est chargé avec plus d'une couche de bouteilles, ne pas coulisser hors du support.
- Essayez de répartir les bouteilles uniformément dans tout l'appareil.

4. TRANSPORT ET STOCKAGE

Le transport et le stockage doivent respecter les conditions climatiques suivantes :

Température ambiante	1 -40 °C
Humidité ambiante	< 95 % (sans condensation)

4.1. Transport

Gardez à l'esprit les éléments suivants lors du transport de l'appareil :

- Transporter l'appareil dans son emballage d'origine.
- Transporter l'appareil avec deux personnes.
- Ne pas pencher l'emballage de plus de 45°.

Si l'appareil est déjà déchargé, assurez-vous de :

- Verrouillez la porte en position fermée avec du ruban adhésif.
- Protéger l'extérieur de l'appareil. Utilisez un tissu doux et épais.

4.2. Stockage

Conservez l'appareil dans son emballage d'origine.

5. INSTALLATION

5.1. Avant d'installer et d'utiliser votre nouvel appareil

ATTENTION !

Avant d'allumer l'appareil, veuillez ouvrir la porte pendant 5 minutes pour ventiler l'armoire.

- Lire les instructions fournies avec l'appareil – le non-paiement de l'installation ou de l'utilisation de cet appareil conformément au manuel peut invalider toute garantie.
- Le fabricant n'accepte aucune responsabilité pour les dommages causés par une utilisation inappropriée ou une installation incorrecte.
- Ne pas installer cet appareil s'il a été endommagé lors du transport. Cela inclut la prise et le câble d'alimentation.
- Veuillez conserver ces instructions en lieu sûr pour référence future.

Note : Cet appareil est destiné exclusivement à la conservation du vin.

5.2. Instructions de sécurité importantes

- Pour éviter d'endommager la porte et le joint de porte, assurez-vous que la porte est complètement ouverte avant de retirer les étagères.
- Ne pas déplacer le refroidisseur à vin lorsqu'il est chargé de vin, car vous risquez de déformer l'appareil.
- Si le câble d'alimentation est endommagé, il ne doit être remplacé que par le fabricant ou un Personne suffisamment qualifiée.
- Ne jamais permettre aux enfants d'utiliser, de jouer avec ou de ramper à l'intérieur de l'appareil.
- Ne jamais nettoyer les pièces d'appareil avec des fluides inflammables.
- Toutes les réparations électriques doivent être effectuées par un ingénieur de service qualifié. Des réparations insuffisantes peuvent être cela constitue une source majeure de danger pour l'utilisateur et invalide toute garantie.
- Ne jamais stocker quoi que ce soit de dangereux à l'intérieur de l'appareil, comme des combustibles, explosifs, des objets puissants acide ou alcali, etc.
- Ne stockez ni n'utilisez d'essence ni d'autres vapeurs et liquides inflammables à proximité de cet appareil ou de tout autre appareil. Cela peut créer un risque d'incendie ou une explosion.

Avertissement : Ne laissez pas le circuit du réfrigérant être endommagé lors de l'utilisation ou de l'installation de l'appareil. S'il est endommagé, n'utilisez pas l'appareil avant d'être conseillé par un technicien de service. Le réfrigérant peut s'enflammer ou endommager l'œil en cas de fuite.

- N'oubliez jamais de débrancher l'appareil avant de nettoyer. Lorsque vous déconnectez de l'alimentation électrique, débranchez la prise, pas le cordon d'alimentation.
- N'utilisez rien d'électrique à l'intérieur de l'armoire à vin.
- Toujours garder toutes les ouvertures de ventilation dégagées d'obstruction. S'ils sont bloqués, dégagez-les immédiatement.
- Assurez-vous que la prise est bien placée à un endroit accessible une fois l'installation terminée.
- N'utiliser cet appareil que pour des usages domestiques conformément à ces instructions. Le refroidisseur à vin convient à la conservation du vin (ou d'autres boissons en bouteille). Il n'est pas adapté pour stocker des aliments frais ou surgelés.
- Cet appareil peut être utilisé par des enfants de 8 ans et plus ainsi que par des personnes ayant des capacités physiques, sensorielles ou mentales réduites, ou un manque d'expérience et de connaissances, si elles ont reçu une supervision ou des instructions concernant une utilisation sûre de l'appareil et comprennent les dangers encourus. Les enfants ne doivent pas jouer avec l'appareil. Le nettoyage et l'entretien des utilisateurs ne doivent pas être effectués par des enfants sans supervision.
- Le réfrigérant de ces appareils est R600a, les objets inflammables et explosifs ne doivent pas être placés dans ou près de l'armoire, afin d'éviter l'incendie ou l'explosion causée.



5.3. Installation de votre meuble à vin

- Retirez le revêtement extérieur et intérieur.
- **Remarque** : Avant de connecter le Wine Cabinet à la source d'alimentation, laissez-le debout pendant environ 24 heures. Cela réduira le risque de dysfonctionnement du système de refroidissement lors de la manipulation lors du transport.
- La réparation de la poignée est une étape nécessaire avant de terminer l'installation
- Nettoyez la surface intérieure à l'eau tiède à l'aide d'un chiffon doux.
- Pour niveler votre Cave à Vin, ajustez le pied de nivellement avant au bas de la Vitrine à Vin.
- Placez le meuble à vin à l'écart du soleil direct et des sources de chaleur (four, cuisinière, chauffage, radiateur, etc.). La lumière directe du soleil peut affecter le revêtement acrylique, et les sources de chaleur peuvent augmenter la consommation électrique. Des températures ambiantes extrêmement basses peuvent également empêcher l'appareil de fonctionner correctement.
- Évitez de placer l'appareil dans des endroits humides.
- Le Caveau à Vin doit être positionné de façon à ce que la température ambiante soit comprise entre 16°C et 38°C. Si la température ambiante est supérieure ou inférieure à cette fourchette, les performances de l'appareil peuvent être affectées. Placer l'appareil dans des conditions extrêmement froides ou chaudes peut faire fluctuer la température intérieure. La plage de températures de réglage peut ne pas être atteinte.
- Branchez le Wine Cabinet dans une prise appropriée. Si la prise doit être changée, suivez les instructions données dans la section Exigences électriques.
- Coupez le fusible de la prise avant de brancher l'appareil sur le secteur.
- Connectez l'appareil à une prise reliée à la terre
- Coupez le fusible de la prise avant d'effectuer l'entretien.
- Ne connectez pas l'appareil à une prise électrique lorsque le câble d'alimentation est endommagé.
- Ne connectez pas l'appareil à une prise électrique défectueuse.
- Gardez l'appareil et le cordon d'alimentation à l'écart de l'eau ou de l'humidité.

Note : La porte vitrée est plus grande que l'appareil et se casse lorsqu'il est posé au sol sans pieds. Ne placez pas l'appareil directement au sol lorsqu'il n'est pas soutenu par un pied ou un support externe.

Note : La ventilation ne peut pas fonctionner correctement lorsque les grilles de ventilation sont couvertes. L'appareil peut surchauffer. Ne couvrez pas les grilles de ventilation.

Note : Stocker des bouteilles ouvertes dans l'appareil peut provoquer des fuites et de la moisissure dans le refroidisseur à vin. Ne stockez pas les bouteilles qui ont été déjà ouvertes.

Note : Fixez toujours l'appareil à l'armoire.

Le processus d'installation de l'appareil comprend les étapes suivantes :

Intégré dans une colonne
Choisir un lieu
Préparation de l'appareil pour l'installation
Connexion de l'alimentation
Placement de l'appareil
Inverser la direction de la porte (optionnel)
Finition de l'installation

Les chapitres suivants donnent plus d'explications sur chaque étape.

5.4. Choisir un lieu

AVIS

Des sources de chaleur externes peuvent influencer les performances de l'appareil. Ne pas installer l'appareil :

- En plein soleil
- À côté de sources de chaleur telles que le four, la cuisinière, le chauffage ou le radiateur.

La salle d'installation doit répondre aux conditions suivantes :

Température de fonctionnement	16 – 38 °C
Humidité de fonctionnement	< 95 % (sans condensation)
Volume d'air	> 1 m ³ pour 8 q de liquide de refroidissement

Gardez à l'esprit qu'une installation dans des cuisines ouvertes ou contre des murs de séparation peut augmenter la pollution sonore émise par l'appareil.

Un conseil ! Vous pouvez également trouver le dessin d'installation sur www.dunavox.com.

L'appareil peut être intégré. Le lieu d'installation doit répondre aux conditions suivantes :

- Pas directement à côté ou au-dessus d'un four.
- La surface inférieure est suffisamment solide pour supporter l'appareil chargé.
- Surface sèche, stable et plate.
- Proche d'une prise électrique séparée (220-240 VAC, 50 Hz).

5.5. Préparation de l'appareil pour l'installation

1. Retirez tous les emballages extérieurs et intérieurs.

Un conseil ! Le produit est lourd et peut être difficile à déplacer sur de grandes distances. Nous recommandons de déballer le produit sur le lieu d'installation.

2. Vérifiez que tout le contenu de l'emballage est présent et intact. Le pack doit inclure 1 refroidisseur à vin Dunavox, une poignée, un manuel d'utilisation et une étiquette énergétique. Si des pièces manquent ou sont endommagées, contactez votre fournisseur.
3. Utilisez de l'eau tiède et un chiffon doux pour nettoyer l'intérieur de l'appareil.

Un conseil ! L'intérieur de l'appareil peut d'abord avoir une odeur résiduelle. Les odeurs disparaissent lorsque l'appareil fonctionne.

4. Laissez l'appareil debout au moins 24 heures. Pendant ce temps, vous pouvez laisser la porte de l'appareil ouverte pour laisser s'échapper les odeurs résiduelles.
5. Planez l'appareil devant le lieu d'installation. Gardez 0,5 m d'espace entre l'appareil et le meuble pour l'installation électrique. L'appareil est désormais prêt pour l'installation électrique.

ATTENTION !

Risque de choc électrique. Lorsque l'appareil est connecté au secteur, il contient une haute tension :

- L'installation électrique doit respecter les exigences locales et nationales.
- L'installation électrique doit être réalisée par une personne qualifiée et compétente.
- Ne déplacez pas l'appareil lorsqu'il est branché à une prise électrique active.
- Ne connectez pas l'appareil à une prise électrique lorsque le câble d'alimentation est endommagé. Si le câble d'alimentation est endommagé, il doit être remplacé par le fabricant ou un centre de service agréé.

5.6. Connectez l'appareil à l'alimentation électrique :

1. Coupez le fusible de la prise électrique.
2. Branchez le câble d'alimentation dans la prise. Assurez-vous de mettre l'appareil à la terre.
3. Remettez le fusible de la prise électrique.
4. Vérifiez si l'appareil est en marche.

Si l'appareil ne s'allume pas, refaites les étapes de ce chapitre. Si l'appareil ne fonctionne toujours pas, contactez votre fournisseur. Coupez le fusible de la prise électrique pour poursuivre l'installation en toute sécurité.

5.7. Placement de l'appareil

1. Assurez-vous que l'installation électrique est terminée avant d'installer l'appareil.
2. Ajustez les pieds jusqu'à ce que l'appareil soit debout sur ses quatre pieds et soit à niveau et stable.
3. Glisse l'appareil dans le placard. Assurez-vous :
 - Le câble d'alimentation n'est pas coincé sous l'appareil.
 - L'appareil ne touche pas le mur du fond.
 - L'appareil se tient au milieu de l'armoire.
 - Il y a au moins 5 mm d'espace libre en haut de l'appareil.

Vérifiez à nouveau si l'appareil est de niveau et stable. Sinon, ajustez les pieds jusqu'à ce que l'appareil soit debout sur ses quatre pieds, soit à plat et stable.

5.8. Inverser la direction de la porte (optionnel)

Si désiré, la direction de la porte peut être inversée après l'installation de l'appareil. Nous recommandons d'inverser la direction de la porte avec deux personnes.

ATTENTION !

La porte est en verre et peut se casser en tombant. Lors de l'inverse de la direction de la porte, laissez une autre personne la soutenir en dévissant les gonds.

5.9. Fixation du cabinet

L'appareil doit être fixé à l'armoire pour éviter qu'il ne se déplace vers l'intérieur dans la colonne lorsque la porte est ouverte (poussée) à plusieurs reprises.

1. Les trous de fixation sont situés au-dessus et en dessous de la porte.
2. Fixez l'appareil à l'armoire avec 4 vis.

5.10. Finition de l'installation

1. Allumez le fusible de la prise.
2. Vérifiez si l'appareil est en marche. Vous pouvez maintenant utiliser l'appareil.

Un conseil ! Lors de l'utilisation de l'appareil pour la première fois, nous recommandons d'attendre 2 à 3 heures avant de placer les bouteilles dans l'appareil afin de permettre à l'appareil d'atteindre la température réglée.

6. FONCTIONNEMENT DE L'APPAREIL

AVIS

Risque d'endommagement de votre appareil. Ne pas allumer l'appareil directement après l'avoir éteint. Attendez 5 minutes avant de redémarrer l'appareil.

Les commandes de votre cave à vin

Pour DVS-19.50

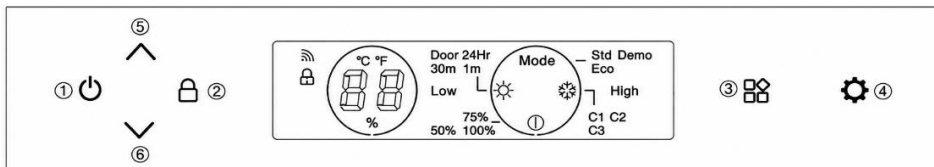

Pour DVS-25.65, DVS-44.120, DVS-70.185

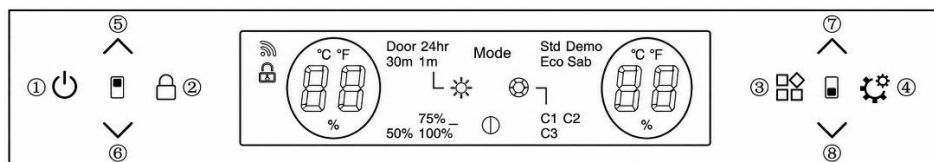



6.1. Bouton ALLUM/OFF (1)

L'alimentation par défaut du système s'allume après la branche. En appuyant longuement sur ce bouton, 3 secondes, un bip se déclenche, l'alimentation du produit s'éteint. Appuie légèrement sur ce bouton, un bip se déclenche, le produit s'allume.

6.2. Bouton de verrouillage (2)





En mode normal (sans défaut), le système par défaut se déverrouille après l'allumage du produit.

En appuyant  longuement, 3 secondes, un bip aura effet. Le système passe en mode verrouillage pour verrouiller le panneau de contrôle. Le système n'a pas d'action lorsqu'on appuie sur des boutons en mode Verrouillage.

Appuyez 3  secondes en mode verrouillage, un bip sera déclenché, le panneau de contrôle se déverrouille.

6.3. Bouton de commutation de fonction (3)

Le système possède 4 icônes de fonction :

Paramètres système	
Réglages de luminosité lumineuse	
Réglages de couleur de lumière	
Réglages de durée de lumière	

Appuyez sur le  bouton pour passer d'une fonction à l'autre pendant que l'icône clignote. S'il n'y a pas d'action après avoir cligné 5 fois, le système quittera le mode de commutation de fonction.

6.4. Bouton de réglage de fonction (4)

Ce bouton n'aura d'action que lorsque l'icône de fonction clignote. Utilisez ce bouton pour passer d'une fonction à l'autre.

6.5. Réglage de la température

(5) (6) boutons d'ajustement de température de la zone supérieure

(7) (8) boutons d'ajustement de température de zone inférieure

Bouton d'augmentation de température

Appuyer une fois sur le bouton fera un bip, la température augmentera de 1°C.
Lorsque la température réglée atteint la limite supérieure fixée, celle-ci ne changera pas.

Bouton de diminution de température

Appuyer une fois sur le bouton fera un bip, la température diminuera de 1°C.
Lorsque la température fixée atteint la limite inférieure fixée, la température fixée ne changera pas.

Plage de contrôle de la température

- POUR DVS-19,50 : 5-18°C

- POUR DVS-25.65 ; DVS-44.120 ; DVS-70.185 : Zone supérieure : 5-10°C, Zone inférieure : 10-18°C

Température réglée par défaut d'usine

- POUR DVS-19,50 : 12°C

- POUR DVS-25.65 ; DVS-44.120 ; DVS-70.185 : Zone supérieure : 6°C, Zone inférieure : 12°C



6.6. Page de réglage du mode de fonctionnement

Appuyez sur **Mode** l'icône, quand clignez des yeux, appuyez sur  le bouton pour passer du mode Std//Eco/Démo.



1. Standard (mode standard) : Le mode « Standard » par défaut du système après l'allumage du produit.
2. Eco (mode économie d'énergie) : Après avoir passé en mode Éco, la lumière interne s'éteint après 3 secondes et l'écran s'éteint 20 secondes après la fermeture de la porte.
3. Démo : Après être passé en mode Démo, le compresseur cesse de fonctionner. Toutes les autres fonctions restent opérationnelles. Comme le mécanisme de porte poussée pour ouvrir et l'éclairage. Ce mode est idéal pour les showrooms ou expositions afin d'exposer le refroidisseur à vin.

Le mode sélectionné clignotera 5 fois pour confirmer le réglage.



6.7. Page de réglage du mode lumière

Appuyez sur l'  ikon, quand il clignote, appuyez sur le  bouton pour définir la durée de la lumière intérieure. Les options sont « Porte, 1 minute, 30 minutes ou 24 heures ». Le bouton lumineux sélectionné clignotera 5 fois pour confirmer l'option sélectionnée. Le système par défaut est que le voyant « Porte » est allumé quand la porte est ouverte, et éteint quand la porte est fermée. Avec tous les réglages de durée, la luminosité est de 100 % si la porte est ouverte, mais la luminosité est plus faible si la porte est fermée. La luminosité dépend du niveau de luminosité configuré.

6.8 Page de réglage de la luminosité de la lumière



Appuyez sur l'  ikon, quand il clignote, appuyez sur le  bouton pour passer du niveau de luminosité 50 % / 75 % / 100 %. Le niveau sélectionné clignotera 5 fois pour confirmer le réglage. La luminosité par défaut du système est de 75 % après l'alimentation de l'appareil.

6.9. Page de réglage de la couleur claire

Appuyez sur l'  ikon, quand clignote, appuyez sur le  bouton pour passer des couleurs C1/C2/C3. La couleur sélectionnée clignote 5 fois pour confirmer le réglage. Le système par défaut est la couleur C1. C1 est blanc, C2 est bleu et C3 est orange.

6.10. Choix entre °C/F à l'écran

Changement de Celsius et Fahrenheit :

En appuyant  longuement,  la zone supérieure ou inférieure ensemble pendant 3 secondes, l'affichage de température alternera entre °C et °F.

6.11. Étapes d'utilisation du WIFI

1. Scannez le code pour télécharger l'application « smart life » et installez-la sur votre téléphone.



2. Créez un compte personnel et connectez-vous à votre réseau WIFI domestique.
3. Après avoir branché l'alimentation, appuyez et maintenez le  bouton pendant 3 secondes jusqu'à ce que le son de bip soit multiplié par quatre fois. Le système entre en statut de correspondance réseau. Le rétroéclairage des boutons commence à briller.
4. Cliquez sur « + » sur la page APP pour « Ajouter un appareil ». L'APP effectuera automatiquement une recherche dans les appareils et tente de se connecter.
5. L'icône de l'appareil apparaîtra lors du succès de l'application pour rechercher l'appareil. Cliquez sur l'icône et entrez le mot de passe Wifi. Ensuite, j'attends la connexion complète.
6. Après que le réseau réussit à se connecter, le rétroéclairage cesse de briller. L'APP entre dans la fenêtre principale de contrôle du refroidisseur à vin. Vous pouvez utiliser l'APP maintenant. Si la connexion tombe, veuillez vérifier le réseau WIFI et essayer de vous connecter à nouveau.

6.12. Interface réseau

1. Interface Bluetooth (Bluetooth LE) : avant l'allocation réseau, l'appareil active par défaut la fonction Bluetooth et sa fonction principale sert à la recherche de proximité et à la connexion initiale ; lorsque vous êtes prêt à réseauter, les téléphones mobiles et autres appareils intelligents peuvent rapidement le découvrir via Bluetooth et établir un lien de communication préliminaire pour préparer le processus de réseau Wi-Fi ultérieur.

2. Interface WiFi : Avant l'allocation réseau, l'interface Wi-Fi de l'appareil n'est pas connectée, mais en mode écoute configurable. Il écoute toujours les signaux Wi-Fi dans l'environnement environnant et attend la commande de l'utilisateur envoyée via l'application mobile. Une fois qu'il reçoit la bonne assignation pour se connecter au réseau Wi-Fi spécifié. L'appareil ne prend en charge que les réseaux Wi-Fi dans la bande 2,4 GHz, ce qui est plus adapté à la connexion stable aux appareils intelligents dans le service d'inscription à domicile.

3. Service de diffusion de l'appareil : L'appareil diffuse en continu ses propres informations via Bluetooth, y compris le nom de l'appareil, le type d'appareil et l'identifiant unique. Les informations diffusées seront reçues par les appareils intelligents Bluetooth environnants, permettant ainsi aux utilisateurs d'identifier rapidement et de sélectionner l'équipement à connecter au réseau via l'application du téléphone mobile.

4. Service réseau : Qu'il s'agisse d'établir une connexion initiale avec l'application mobile via Bluetooth ou d'une configuration réseau ultérieure via Wi-Fi, l'appareil fournit un service réseau correspondant. Le nom du réseau Wi-Fi (SSID) et le mot de passe du routeur sont transmis de l'APP vers l'application du téléphone mobile via Bluetooth. Pendant le processus de distribution Wi-Fi, l'appareil tentera de se connecter au réseau Wi-Fi spécifié selon les informations reçues et fournira un retour à l'application mobile sur l'avancement et le résultat de la distribution.

7. ÉTAGÈRES

- Selon la configuration réelle de votre produit, veuillez vérifier les supports Retirer ou Remplacer les racks relatifs.
- Pour éviter d'endommager le joint de porte, assurez-vous de garder la porte complètement ouverte lorsque vous retirez les étagères du compartiment du rail.

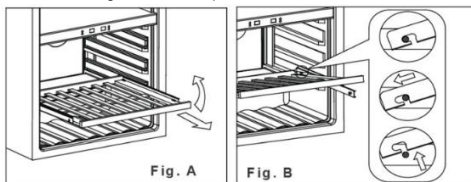

1. Étendez complètement l'étagère que vous souhaitez retirer (Fig. A)
2. Soulevez l'avant de l'étagère (Fig. A)
3. Tenir la piste de l'étagère, pousser l'étagère vers l'intérieur, puis vers le haut pour libérer des amortisseurs arrière (Fig. B)

7.1. Installation des rails



1. Placez les rails sur les trous des vis (marqués en rouge sur la première photo)
2. Fixez les rails à l'armoire dans les deux trous de vis (vis incluses sur les rails)
3. Fixez les rails des deux côtés de l'armoire.
4. Installer l'étagère selon la description dans « Étagères »

8. PORTE

8.1. Comment changer l'angle d'ouverture de la porte

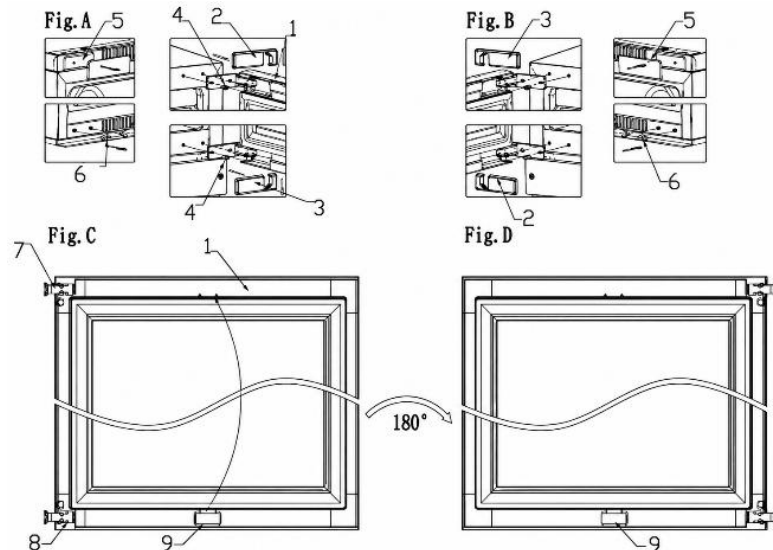

1. porte ; 2. couvercle de charnière supérieure de la porte ; 3. le couvercle de charnière de porte inférieur ; 4. vis 5. pièces décoratives (22 pour des clous décoratifs) ; 6. clous décoratifs ; 7/8. Charnière de porte ; 9. Presse à lampes de porte

1. Ouvrez la porte et retirez les clous décoratifs (5) sur le haut gauche et le clou décoratif (6) sur le bas gauche (Fig. A).
2. Tirez le couvercle de charnière de la porte droite (2) vers l'avant et vers le haut, puis tirez le couvercle inférieur droit de la charnière de la porte (3) vers l'avant et vers le bas (Fig. A).
3. Retirez toutes les vis (4) des charnières supérieure et inférieure, puis retirez la porte (Fig. A).
4. Appuyez sur la lampe de porte (9), retirez-la et installez-la sur le cadre supérieur de la porte, puis faites pivoter la porte de 180 degrés (Fig C/D).
5. Fixez la charnière de la porte sur le côté gauche de la boîte avec des vis et serrez les vis pour garantir que la charnière de la porte est bien serrée (Fig. B).
6. Enfin, installez des pièces décoratives (5) et des clous décoratifs (6) dans le coin supérieur droit et inférieur droit de la boîte (Fig. B)

Note : Il faut deux personnes pour changer la porte.

8.2. Installation de la poignée

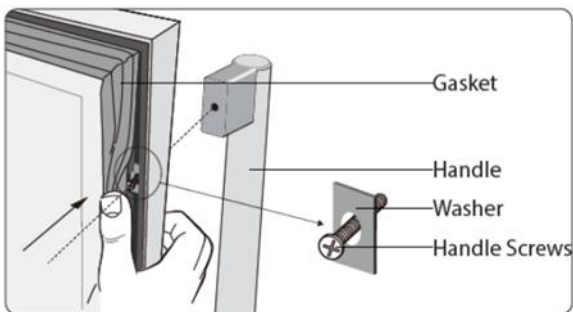

Pour installer la poignée de porte :

1. Ouvrez la porte et retirez le joint de porte du cadre pour accéder aux vis.
2. Placez la poignée sur les goupilles de la porte.
3. Fixez la poignée à la porte avec les vis. Faites attention, ne serrez pas les vis pour éviter d'endommager la porte.

9. TEMPÉRATURE

La température optimale dépend du type de vin :

Type de vin	Température optimale	
Vin rouge	14 – 18 °C	57 – 65 °F
Vin blanc	5 – 10 °C	41 – 50 °F
Vin de vieillissement	11 – 14 °C	52 – 57 °F

Vérifiez toujours l'étiquette de la bouteille pour connaître la température de stockage optimale de vos vins.

9.1 Zones

L'appareil peut être équipé de plusieurs zones. Chaque zone convient à différents types de vins. Les affichages affichent la température actuelle dans les zones correspondantes.

Un conseil ! Si vous voulez alterner les unités de l'écran entre °C et °F.

Type	Zone	Types de vins	Réglages de température	
Zone unique		Tous les types de vins	Selon le type de vin	
Double zone	Zone supérieure	Champagne Vin blanc	5 – 10 °C	41 – 50 °F
	Zone inférieure	Vin blanc Vin rouge	10 – 18 °C	50 – 65 °F

Pour des performances optimales, nous recommandons une différence de température d'au moins 4 °C entre les zones.

9.2. Contrôle de la température

Pour contrôler les réglages de température :

1. Appuyez sur l'un des boutons de température pour vérifier la température réglée. La température réglée clignote sur l'écran.
2. Utilisez les boutons de température pour changer la température.

Lorsque les boutons de température ne sont pas touchés plus de 5 secondes, l'écran cesse de clignoter et affiche à nouveau la température actuelle dans la zone correspondante.

AVIS

Si la température sur l'écran continue de clignoter la température, la température mesurée dévie de plus de 5 °C de la température réglée. Un écart de température supérieur à 5 °C pourrait nuire à un vin. Vérifiez si les vins stockés supportent la différence de température, et sinon, retirez le vin de la glacière jusqu'à ce que l'écran cesse de clignoter les deux.

La fonction de mémoire de température s'assure que les réglages de température restent les mêmes lorsque l'appareil s'allume après une coupure de courant.

9.3. Conservation du vin

La quantité de vin pouvant être stockée dans l'appareil dépend de la taille des bouteilles. La capacité est approximativement maximale basée sur les bouteilles Bordeaux de 750 ml.

AVIS

Plusieurs bouteilles de vin peuvent être lourdes et influencer le centre de gravité de l'appareil et provoquer l'appareil pour pencher. Faites attention à la disposition des bouteilles dans l'appareil :

- Ne retirez pas plus d'un rack chargé à la fois.
- Si un support est chargé avec plus d'une couche de bouteilles, ne le faites pas glisser.
- Essayez de répartir les bouteilles uniformément dans tout l'appareil.

Des bouteilles ouvertes peuvent provoquer des déversements dans l'appareil. Ne placez que les bouteilles non ouvertes dans l'appareil.

Pour stocker du vin dans votre appareil, faites ce qui suit :

1. Ouvrez complètement la porte.
2. Sortez un des portants.

3. Posez votre bouteille à plat sur la grille.

4. Repoussez le rack dans l'appareil.

5. Fermez bien la porte.

Pour des performances optimales de l'appareil, gardez à l'esprit les éléments suivants :

- Si vous n'avez pas assez de bouteilles pour remplir votre appareil, répartissez les bouteilles aussi uniformément que possible à travers l'appareil.
- Garder un espace entre le mur et les bouteilles pour permettre la circulation de l'air.

9.4. Ajout d'une boîte d'humidité (optionnel)

Lorsque l'appareil est installé dans un climat très sec (humidité inférieure à 40 %), vous pouvez y placer une boîte d'humidité.

Un conseil ! Gardez à l'esprit que l'utilisation de la boîte d'humidité réduit la capacité de la bouteille de l'appareil.

Pour ajouter la boîte d'humidité, faites ceci :

1. Remplissez la boîte d'humidité d'eau.
2. Placez la boîte d'humidité sur l'étagère avec des chemins.

10. ÉCONOMIE D'ÉNERGIE

L'appareil est économe en énergie à lui seul. Si vous souhaitez utiliser l'appareil aussi efficacement que possible :

- Garder la porte fermée autant que possible.
- Ne pas changer trop souvent la température réglée.
- Éteindre l'appareil lorsqu'il est vide plus longtemps.
- Le refroidisseur à vin doit être situé dans la zone la plus fraîche de la pièce, loin des appareils en production et à l'abri du soleil direct.

11. ENTRETIEN ET ENTRETIEN

ATTENTION !

Risque de choc électrique. Lorsque l'appareil est branché au secteur, il contient une haute tension. Coupez le fusible de la prise avant d'effectuer l'entretien.

Les tâches d'entretien suivantes sont nécessaires pour maintenir l'appareil en parfait état :

Tâche de maintenance	Fréquence
Nettoyage rapide	Chaque mois
Nettoyage en profondeur	Lorsqu'il est sale ou inutilisé pendant de longues périodes
Dégivrage	Tous les six mois (ou lorsque le givre de l'évaporateur fait 5 mm d'épaisseur)

Les chapitres suivants donnent des instructions sur la manière d'effectuer ces tâches de maintenance.

11.1. Nettoyage

AVIS

L'utilisation de produits nettoyants inappropriés peut endommager les surfaces de l'appareil. N'utilisez aucun produit de nettoyage abrasif ou agressif, ni éponge ni chiffon agressif. Nettoyez dans la direction du grain.

L'écran contient des composants électriques. Utiliser trop d'eau pendant le nettoyage peut endommager l'écran. Veuillez à essorer votre chiffon ou votre éponge avant de nettoyer l'écran.

Pour nettoyer l'appareil, faites ce qui suit :

1. Coupez le courant, débranchez l'appareil et retirez tous les objets, y compris les bouteilles, les étagères et les grilles.
2. Lavez les surfaces intérieures avec de l'eau tiède et une solution douce.
3. Lavez les étagères avec une solution détergente douce. Attendez que les étagères sèchent avant de les remettre sur l'unité
4. Essorez l'excès d'eau du chiffon lors du nettoyage de la zone des commandes ou de toute pièce électrique.
5. Lavez l'extérieur avec de l'eau tiède et un liquide doux. Rincez bien et essuyez avec un chiffon propre et doux.
6. Nettoyez les bouches d'aération avec un chiffon humide et doux.
7. Si elle est présente, nettoyez la boîte d'humidité sous l'eau courante.
8. Nettoyez la porte avec un nettoyant pour vitres et un chiffon doux.

ATTENTION !

Ne jamais allumer l'appareil quand l'intérieur ou les étagères sont mouillés. Travailler dans un environnement humide augmente considérablement le risque de croissance de moisissures. Maku s'assure que l'intérieur de l'appareil et tous les accessoires sont complètement secs avant de l'allumer.

11.2. Dégivrage de l'appareil

Le dégivrage prend généralement 2 à 4 heures. L'appareil est dégivré lorsque tout le givre de l'évaporateur a disparu.

Pour dégivrer l'appareil :

1. Éteignez l'appareil.
2. Retirez les bouteilles de l'appareil.
3. Laissez la porte ouverte pour accélérer le processus.
4. Placez des serviettes à l'ouverture de la porte de l'appareil pour absorber toute eau.
5. Rallume l'appareil.
6. Si elle est présente, remplissez à nouveau la boîte d'humidité.

12. COUPURE DE COURANT

La plupart des coupures de courant sont corrigées en quelques heures et ne devraient pas affecter la température de votre appareil si vous minimisez le nombre de fois où la porte est ouverte. Si le courant doit rester coupé pendant longtemps, vous devez prendre les mesures nécessaires pour protéger votre contenu.

13. TEMPS DE VACANCES

Vacances courtes : Laissez le refroidisseur à vin/refroidisseur à boissons en activité pendant les vacances de moins de trois semaines. Si l'appareil n'est pas utilisé pendant plusieurs mois, retirez tous les objets et éteignez-le. Nettoie et sèche soigneusement l'intérieur. Pour éviter la prolifération d'odeurs et de moisissures, laissez la porte légèrement ouverte : bouchez-la si nécessaire.

14. DÉPLACER LE REFROIDISSEUR À VIN

1. Retirez tous les objets.
2. Retirez les objets en vrac à l'intérieur du refroidisseur à vin (bouteilles et étagères) ou fixez les objets en vrac avec la mousse.
3. Tournez la jambe réglable vers la base pour éviter les dégâts.
4. Scotche la porte.
5. Assurez-vous que l'appareil reste bien en position verticale pendant le transport. Protégez aussi l'extérieur de l'appareil avec une couverture ou des objets similaires.

15. QUESTIONS FRÉQUEMMENT POSÉES

1. L'appareil ne refroidit pas assez. Que faire ?

Assurez-vous que la porte est bien fermée. N'exposez pas l'appareil à la lumière directe du soleil. Gardez les grilles de ventilation propres.

2. L'appareil s'allume et s'éteint fréquemment.

Un refroidisseur à vin active généralement le cycle de refroidissement toutes les 10 à 15 minutes. Si le compresseur démarre plus fréquemment, vérifiez les conditions suivantes : conditions climatiques sur le site d'installation ; Fermeture correcte de la porte.

Si de nombreuses nouvelles bouteilles ont été chargées en même temps, l'appareil peut nécessiter au moins 24 heures pour atteindre la température réglée, ce qui entraîne des cycles de refroidissement temporairement plus fréquents.

3. La porte ne s'ouvre pas.

Vérifiez l'installation et consultez le manuel d'utilisation pour les instructions sur le réglage du capteur d'ouverture de porte.

4. La lumière intérieure ne fonctionne pas.

Vérifiez les réglages du refroidisseur à vin. Plus d'informations sur les réglages disponibles sont disponibles dans le manuel d'utilisation.

5. De la condensation apparaît sur le verre.

Une humidité excessive dans la pièce peut causer des problèmes d'humidité. Ce n'est pas un dysfonctionnement de l'appareil.

6. La porte ne se ferme pas correctement.

Les refroidisseurs à vin peuvent rester emballés plus de six mois avant d'atteindre le client. Les unités sont solidement protégées avec du polystyrène sur tous les côtés et fixées à deux sangles afin d'assurer un environnement sûr et d'éviter les dommages physiques lors du transport. En raison de l'emballage serré, le joint de porte peut se déformer et nécessiter des ajustements. Pour corriger cela, fermez la porte et réchauffez doucement le joint avec un sèche-cheveux. Ajustez soigneusement les lamelles du joint pour les aider à s'ouvrir et à retrouver leur forme correcte. Vérifiez la position du joint et de la porte pour garantir une bonne étanchéité. Si le joint s'est desserré ou a perdu sa forme après des années, il peut être restauré à nouveau avec un sèche-cheveux. Vérifiez que l'unité est bien à niveau et que toutes les étagères sont correctement installées.

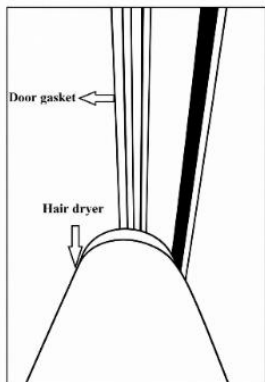

7. Comment enregistrer ma demande de service

Veillez utiliser le lien pour enregistrer votre demande de service : <https://service.dunavox.com/>

Vous avez besoin des informations suivantes pour vous inscrire :

- Coordonnées (Nom, adresse e-mail, numéro de téléphone)
- Détails du compte (pays d'achat, date d'achat, à qui l'avez-vous acheté)
- Détails du produit (type de produit, numéro de série)
- Description de l'erreur (Explication de l'erreur, le téléchargement de photos de l'installation est obligatoire lors de la soumission du formulaire de rapport d'entretien.

Si vous remarquez un comportement inhabituel dans votre appareil, veuillez contacter votre revendeur local ou envoyer un e-mail à l'adresse suivante : service@dunavox.com

16. ÉLIMINATION

1. Avant de jeter un vieux appareil, déconnectez la prise de la prise principale pour vous assurer que l'appareil est hors service.
2. Retirez la porte mais laissez les étagères en place pour empêcher les enfants de grimper à l'intérieur.
3. Coupez le câble principal et jetez-le.



Le symbole sur le produit ou son emballage indique que ce produit ne doit pas être manipulé comme un déchet domestique général, mais doit être transporté à un point de collecte de recyclage pour les appareils électriques et électroniques. L'élimination doit être effectuée conformément aux réglementations environnementales locales pour l'élimination des déchets. En jetant correctement ce produit, vous contribuez à la protection de l'environnement et à la santé de vos semblables. Une élimination inappropriée met en danger la santé et l'environnement. Des informations supplémentaires sur le recyclage du produit peuvent être obtenues auprès de votre mairie, du service de collecte des déchets ou du magasin où vous avez acheté le produit.

Si votre produit est défectueux, contactez Dunavox. Nous pouvons éventuellement réparer le produit ou lui donner une seconde vie. Si vous devez vous débarrasser du produit, déposez-le selon les directives locales applicables. Lorsque vous vendez le produit à un nouveau propriétaire, assurez-vous d'ajouter ce manuel ou une copie de ce manuel.

ATTENTION !

Lors de la mise au débarras d'un vieux appareil, assurez-vous que la tuyauterie ne soit pas endommagée.

17. GARANTIE

Les produits destinés à un usage domestique bénéficient d'une **garantie standard de 24 mois**. L'immatriculation dans les 30 jours suivant l'achat prolonge la garantie de **12 mois (36 mois au total)**.

Inscription à <https://dunavox.com/product-registration>

Le compresseur est couvert pendant deux **(2) années** supplémentaires, soit **un total de cinq (5) ans** sur le compresseur. La garantie ne s'applique **que dans le pays d'achat**.

Les réclamations doivent inclure **une preuve d'achat** et, le cas échéant, **une preuve d'enregistrement**. La garantie couvre **la main-d'œuvre, les pièces détachées et les frais de transport** nécessaires à la réparation. Le retrait et la réinstallation des appareils intégrés relèvent de la responsabilité de l'utilisateur final. Pour des raisons de sécurité, le service sur site n'est pas assuré pour les unités installées à plus de **2 mètres** au-dessus du niveau du sol.

Exclusions :

Aucune couverture pour : dégâts de transport/relocalisation ; rayures ou verre brisé, étagères ou poignées ; une installation/utilisation inappropriée ; mauvaise connexion d'alimentation ou tension instable ; réparation/modification non autorisée ; catastrophes naturelles ; l'usure ou la décoloration esthétique ; la perte ou la détérioration du vin ou d'autres contenus ; Usure générale. Dunavox n'est pas responsable de tout dommage indirect ou conséquent, y compris la détérioration du vin ou des matériaux environnants.

Les produits sont couverts par la garantie officielle du fabricant conformément aux réglementations européennes applicables sur la conformité consommateur/produit. La garantie est personnelle pour l'acheteur initial et non transférable. La réparation/remplacement ne prolonge pas la période de garantie initiale.

Les clauses et spécifications de garantie peuvent être modifiées sans préavis.

DUNAVOX

THE WINE COOLING EXPERT

